

РУКОВОДСТВО ПО ЭКСПЛУАТАЦИИ

МСВ-5115

КОФЕВАРКА



MYSTERY
HOME

РУКОВОДСТВО ПО ЭКСПЛУАТАЦИИ

Благодарим Вас за выбор продукции, выпускаемой под торговой маркой MYSTERY.

Мы рады предложить Вам изделия, разработанные в соответствии с высокими требованиями к качеству и функциональности. Мы уверены, что Вы будете довольны приобретением нашей продукции.

Перед началом эксплуатации прибора внимательно прочитайте данное руководство, в котором содержится важная информация, касающаяся Вашей безопасности, а также рекомендации по правильному использованию прибора и уходу за ним.

Позаботьтесь о сохранности настоящего Руководства, используйте его в качестве справочного материала при дальнейшем использовании прибора.

УКАЗАНИЯ ПО ТЕХНИКЕ БЕЗОПАСНОСТИ

1. Перед началом эксплуатации прибора внимательно прочитайте данное руководство.
2. После того, как вы достали прибор из упаковки внимательно осмотрите его и убедитесь, что на приборе нет каких-либо повреждений. При малейшем возникновении сомнений не пользуйтесь прибором
3. Убедитесь в том, что указанные на приборе мощность и напряжение соответствуют допустимой мощности и напряжению Вашей электросети. Если мощность и напряжение не совпадают, обратитесь в специализированный сервисный центр, и не пользуйтесь прибором.
4. Всегда отключайте прибор от электросети в случае возникновения проблем во время приготовления кофе, а также перед чисткой прибора или если Вы его не используете.
5. Следите, чтобы шнур питания не касался острых кромок и горячих поверхностей. Не тяните за шнур питания, не перекручивайте и не наматывайте его на корпус устройства. Не беритесь за сетевую вилку мокрыми руками.
6. Устройство должно устойчиво стоять на ровной твердой поверхности. Не ставьте прибор на металлические подносы, на влажные, на горячие поверхности, а также вблизи источников тепла.
7. Прибор предназначен только для бытового применения. Для использования в коммерческих или промышленных целях прибор не предназначен.
8. Храните прибор в недоступном для детей месте.
9. Не разрешайте детям играть с прибором и не оставляйте маленьких детей вблизи работающего прибора без присмотра.
10. Не допускайте свисания шнура со стола - ребенок может потянуть за него и опрокинуть прибор.
11. Во избежание повреждения шнура питания не сгибайте его и не наматывайте его вокруг прибора во время хранения
12. Использование аксессуаров, не входящих в комплект и не рекомендуемых производителем, могут вызвать возгорание, электрошок или травму.
13. Прибор предназначен для приготовления кофе. Запрещается использовать прибор для подогрева молока и других жидкостей.

РУКОВОДСТВО ПО ЭКСПЛУАТАЦИИ

14. Не перемещайте прибор во время работы
15. Ничем не накрывайте прибор во время его работы
16. Лица с ограниченными возможностями, пониженным восприятием органов чувств или душевнобольные (также и дети), а также лица с недостаточным опытом и знаниями ни в коем случае не должны самостоятельно пользоваться бытовым прибором, а только под контролем лиц, ответственных за их безопасность.
17. Во избежание поражения электрическим током и возгорания, не погружайте прибор, шнур питания и штепсельную вилку в воду или другие жидкости. Если прибор упал в воду:
 - не касайтесь корпуса прибора и воды;
 - немедленно отсоедините шнур питания от электросети, только после этого можно достать прибор из воды;
 - обратитесь в авторизованный сервисный центр для осмотра или ремонта прибора.
18. Запрещается помещать прибор в посудомоечную машину
19. Сохраняйте данное руководство.
20. Если прибор неисправен или поврежден шнур питания, обратитесь в специализированный сервисный центр. Ремонт должен производиться только квалифицированными специалистами сервисного центра. Не пытайтесь производить ремонт самостоятельно, в противном случае гарантийные обязательства утрачивают свою силу.

РУКОВОДСТВО ПО ЭКСПЛУАТАЦИИ

ОПИСАНИЕ ПРИБОРА

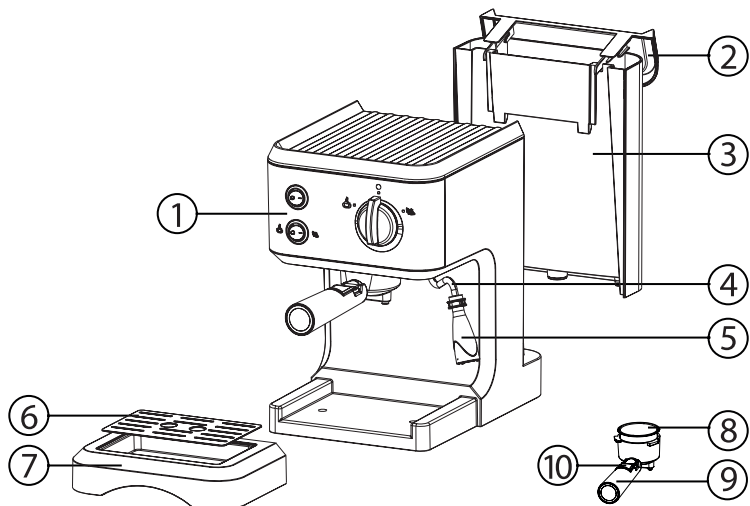

1. Панель управления
2. Крышка резервуара для воды
3. Съемный резервуар для воды
4. Трубка-капучинатор
5. Насадка для вспенивания
6. Решетка поддона для капель
7. Поддон для капель
8. Фильтр для кофе
9. Держатель фильтра
10. Язычок для удержания фильтра

ПАНЕЛЬ УПРАВЛЕНИЯ

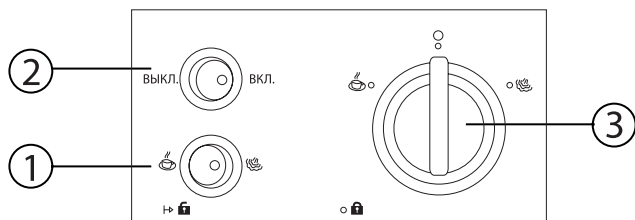

1. Кнопка включения/выключения подачи пара с встроенным световым индикатором
2. Кнопка включения/выключения прибора со встроенным световым индикатором
3. Переключатель режимов работы

ПЕРЕД ПЕРВЫМ ИСПОЛЬЗОВАНИЕМ

1. Распакуйте прибор и проверьте нет ли на нем каких-либо повреждений
2. Вымойте фильтр и держатель фильтра (см.раздел «Чистка прибора»)
3. Протрите корпус прибора влажной тканью.

Промывка прибора

Перед первым использованием прибора его необходимо промыть от производственной пыли и других загрязнений. Для этого:



1. Наполните водой резервуар для воды. Уровень воды в резервуаре не должен превышать максимальной отметки «**МАХ**». Закройте крышку резервуара для воды.

Примечание:

Обратите внимание, что резервуар для воды съемный. Вы можете вынуть резервуар из корпуса прибора и наполнить его водой.

2. Установите фильтр для кофе в держатель фильтра.

Внимание! Не помещайте кофе в фильтр в режиме «Промывка»!

3. Установите держатель фильтра в варочный узел, совместив держатель с иконкой  на варочном узле и поверните держатель вправо до фиксации (в положение )
4. Установите чашку на решетку поддона. (Чашка не входит в комплектацию прибора).
5. Подключите прибор к электросети и установите кнопку включения/выключения в положение «Вкл.», при этом загорится световой индикатор кнопки. Прибор начнет нагреваться.

6. Убедитесь, что кнопка подачи пара установлена в положении «».

Дождитесь, когда загорится световой индикатор кнопки подачи пара . Как только индикатор загорится, это означает, что прибор прогрелся и стабилизировал температуру перед варкой.

7. Установите переключатель режимов работы в положение «», при этом, в чашку начнет поступать вода.
8. По истечении 1 минуты установите переключатель режимов работы в положение «**0**» (Выкл.).
9. Вылейте оставшуюся воду из резервуара и промойте его. После этого прибор готов к использованию.

Внимание!



При первом использовании прибора возможен посторонний шум, это нормальное явление и не является признаком неисправности прибора. Примерно через 20 секунд шум исчезнет.

ФУНКЦИЯ «ПРОГРЕВ»





Для того, чтобы приготовить чашечку вкусного ароматного эспрессо, рекомендуется сначала прогреть кофеварку, фильтр, держатель фильтра и чашку для кофе. Для этого:

1. Наполните водой резервуар для воды. Уровень воды в резервуаре не должен превышать максимальной отметки «**МАХ**». Закройте крышку резервуара для воды.
2. Установите фильтр для кофе в держатель фильтра

Внимание! Не помещайте кофе в фильтр в режиме «Прогрев»!

3. Установите держатель фильтра в варочный узел, совместив держатель с иконкой «» на варочном узле и поверните держатель вправо до фиксации в положение «».
4. Установите чашку для эспрессо на решетку поддона.
5. Убедитесь, что переключатель режимов работы установлен в положении «0» (выкл.).
6. Установите кнопку включения/выключения прибора в положение «Вкл.», при этом загорится световой индикатор кнопки. Убедитесь, что кнопка подачи пара установлена в положении «».
7. Дождитесь, когда загорится световой индикатор кнопки подачи пара. Как только индикатор загорится, это означает, что прибор прогрелся и стабилизировал температуру перед варкой.

ПРИГОТОВЛЕНИЕ ЭСПРЕССО

1. После прогрева прибора извлеките держатель фильтра из варочного узла, повернув держатель влево до положения «».
2. Насыпьте в фильтр 1 мерную ложку молотого кофе и утрамбуйте кофе обратной стороной мерной ложки.
3. Установите держатель фильтра в варочный узел, совместив держатель с иконкой «» на варочном узле и поверните держатель вправо до фиксации в положение «».
4. Вылейте горячую воду из чашки (которая появилась в результате прогрева) и установите ее обратно на решетку поддона.
5. Дождитесь, когда загорится световой индикатор кнопки подачи пара.
6. Установите переключатель режимов работы в положение «», спустя некоторое время в чашку начнет поступать кофе.

Примечание:

Во время процесса приготовления кофе световой индикатор красного цвета будет периодически выключаться, это означает, что температура в кофеварке снизилась. В этом случае прибор автоматически восстановит температуру, необходимую для варки кофе.

7. Следите за процессом наполнения чашки приготовленным кофе. После наполнения чашки необходимым количеством кофе, установите переключатель режимов работы в положение «0», затем установите кнопку включения/выключения прибора в положение «Выкл.».

- Снимите держатель фильтра, повернув его влево в положение «». Удалите остатки молотого кофе и промойте фильтр.

Примечание:

Следите за наполнением поддона, периодически сливайте воду и промывайте поддон.

ПРИГОТОВЛЕНИЕ КАПУЧИНО

Для приготовления капучино необходимо приготовить чашку эспрессо и добавить в него вспененное молоко.

Вспенивание молока

- Установите кнопку включения/выключения подачи пара в положение «». Дождитесь, когда загорится световой индикатор кнопки зеленого цвета.
- Наполните стакан необходимым количеством молока.

Примечание:

Для получения пышной пены рекомендуется использовать холодное обезжиренное молоко.

При выборе размера стакана для вспенивания молока учитывайте тот факт, что молоко при взбивании в пену увеличится в объеме в 2 раза. Рекомендуется использовать высокий стакан.

- Погрузите трубку-капучинатор в стакан с молоком так, чтобы ее конец находился чуть ниже поверхности молока.
- Установите переключатель режимов работы в положение «».
- Плавное вращайте трубку-капучинатор по периметру стакана. Не допускайте, чтобы молоко поднималось выше насадки.
- Когда молоко нагреется, и пенка будет готова, установите регулятор подачи пара в минимальное положение, поворачивая его по часовой стрелке.

Примечание:

Сразу же после вспенивания молока протрите насадку влажной тряпкой

- Установите кнопку включения/выключения прибора в положение «Выкл.» и отключите прибор от электросети.
- Перелейте молоко в чашку с эспрессо, при желании добавьте в чашку необходимое количество сахара и посыпьте како-порошком, либо тертым шоколадом.

Примечание:

Повторное приготовление кофе рекомендуется производить с интервалами не менее 5 минут.

ПОДОГРЕВ НАПИТКОВ

Данная кофеварка снабжена функцией подогрева воды и различных напитков (чая, какао, шоколада и т.п.). Для этого:

1. Наполните водой резервуар для воды, не превышая максимальной отметки и закройте его крышкой.
2. Установите включатель/выключатель питания в положение «Вкл.», загорится световой индикатор кнопки красного цвета.
3. Установите включатель/выключатель подачи пара в положение «» и дождитесь, когда загорится подсветка кнопки подачи пара.
4. После того, как загорится световой индикатор кнопки зеленого цвета, погрузите трубку-капучинатор в стакан с напитком, который вам необходимо подогреть, и медленно и плавно поверните регулятор подачи пара против часовой стрелки.
5. После того, как напиток достигнет необходимой температуры, установите переключатель режимов работы в положение «0», а кнопку включения/выключения прибора в положение «Выкл.».

ЧИСТКА И УХОД

1. Отключите прибор от электросети
2. После того, как прибор остынет, протрите корпус прибора влажной тканью, промойте резервуар для воды, поддон для капель и решетку поддона под струей воды с добавлением моющего средства, затем вытрите все насухо.
3. Очистите фильтр от остатков кофе и промойте его, а также держатель фильтра под струей воды.





Внимание!

- Запрещается использовать для чистки прибора и его составных частей абразивные чистящие средства, металлические мочалки и щетки, а также органические растворители.
- Запрещается погружать прибор и шнур питания в воду и другие жидкости.

Очистка кофеварки от накипи

Регулярная чистка от накипи позволяет продлить срок службы прибора и гарантирует оптимальные результаты. Рекомендуется проводить чистку прибора один раз в 2-3 месяца.

1. Наполните водой резервуар для воды и добавьте антинакипин из расчета 4:1. Вместо антинакипина можно использовать лимонную кислоту.
2. Установите держатель с фильтром в варочный узел (кофе насыпать в фильтр не нужно). Установите стакан на решетку поддона.
3. Установите кнопку включения/выключения прибора в положение «Вкл.», загорится подсветка кнопки, и прибор начнет нагреваться.

4. Установите кнопку включения/выключения подачи пара в положение «» и дождитесь, когда загорится подсветка кнопки.
5. Как только загорится световой индикатор кнопки включения/выключения пара, установите переключатель режимов работы в положение «» и приготовьте 2 чашки кофе. Затем установите переключатель в положение «0».
6. Установите кнопку включения/выключения пара в положение «» и дождитесь, когда загорится световой индикатор кнопки. Установите переключатель режимов работы в положение «» и подождите 2 минуты (в это время из трубки будет выходить пар), затем установите переключатель режимов работы в положение «0», а кнопку включения/выключения прибора установите в положение «Выкл.».
7. Спустя 15 минут повторите действия, описанные в пунктах 3-6 минимум 3 раза.

РУКОВОДСТВО ПО ЭКСПЛУАТАЦИИ

МЕЛКИЕ НЕИСПРАВНОСТИ И СПОСОБЫ ИХ УСТРАНЕНИЯ

Возможные неполадки	Причины неполадок	Способы устранения
Прибор течет	<ul style="list-style-type: none">- В поддоне для капель скопилось слишком много воды- Прибор неисправен	<ul style="list-style-type: none">- Слейте воду из поддона для воды- Обратитесь в специализированный сервис центр
Из внутренней части фильтра течет вода	На краю фильтра скопился кофейный порошок	Очистите фильтр
В приготовленном кофе присутствует вкус лимонной кислоты (уксуса)	<ul style="list-style-type: none">- Неправильно произвели чистку прибора от накипи- Кофейный порошок хранился в теплом, сыром месте и испортился.	<ul style="list-style-type: none">- Произведите чистку прибора как описано в разделе «Перед первым использованием. Промывка прибора»- Используйте для приготовления свежий кофе и храните его в прохладном сухом месте. После того, как Вы открыли пачку с кофе, плотно ее закройте и храните в холодильнике.
Прибор не работает	Прибор не подключен к электросети	Подключите прибор к электросети. Если после этого прибор все равно не включается, обратитесь в специализированный сервис центр.
Молоко не взбивается в пену	<ul style="list-style-type: none">- Прежде, чем взбивать в пену, дождитесь, когда загорится световой индикатор нагрева зеленого цвета- Стакан для молока слишком большой или неподходящей формы.	<ul style="list-style-type: none">- После того, как загорится световой индикатор нагрева, можно приступать к взбиванию молока.- Используйте высокий или узкий стакан- Используйте для приготовления цельное или обезжиренное молоко.

РУКОВОДСТВО ПО ЭКСПЛУАТАЦИИ

Технические характеристики

Модель.....	МСВ-5115
Напряжение питания	220-240В, 50 Гц
Максимальная потребляемая мощность	1050 Вт
Класс защиты.....	I

Примечание:

В соответствии с проводимой политикой постоянного совершенствования технических характеристик и дизайна, возможно внесение изменений без предварительного уведомления.



Уведомляем, что вся упаковка данного прибора **НЕ ПРЕДНАЗНАЧЕНА** для вторичной упаковки или хранения в ней **ПИЩЕВОЙ ПРОДУКЦИИ**.

Прибор собран из современных и безопасных материалов. По окончании срока службы, во избежание возможного причинения вреда жизни, здоровью потребителя, его имуществу или окружающей среде, прибор должен быть утилизирован отдельно от бытовых отходов в соответствии с правилами по утилизации отходов в вашем регионе.

Срок службы - 5 лет, при условии, что изделие используется в строгом соответствии с настоящим руководством по эксплуатации.

ТЕХНИЧЕСКАЯ ПОДДЕРЖКА:

Единая справочная служба:

тел. 8-800-100-20-17

service@mysteryelectronics.ru



Дополнительную информацию о гарантийном и послегарантийном ремонте вы можете получить по месту приобретения данного изделия или на сайте www.mysteryelectronics.ru

Производитель: Мистери Электроникс Лтд.

Адрес: КНР, Гонконг, Ванчай, Харбор Роуд 23, Грейт Игл Центр

Сделано в КНР

Товар сертифицирован в соответствии с действующим законодательством.

Дата изготовления: 12.2014 г.

Импортер: ООО «Транс Логистик».

Адрес: 142000, Московская область, г. Домодедово, мкр. Северный, ул. Логистическая, д. 1/5.