

ІНСТРУКЦІЯ З ЕКСПЛУАТАЦІЇ

ЗМІСТ

Заходи безпеки	4
Комплектація	5
Опис передньої і задньої панелей ресивера	5-6
Пульт ДК	7
З'єднання	8
Меню налаштувань	12
Усунення несправностей	21
Технічні характеристики	22

ІНСТРУКЦІЯ З ЕКСПЛУАТАЦІЇ

Дякуємо Вам за вибір продукції, що випускається під торговою маркою MYSTERY.

Перед з'єднанням та початком експлуатації пристрою уважно ознайомтесь з Інструкцією. Та збережіть її для подальшого звернення.

Однак, зверніть увагу на те, що ця Інструкція може не повністю відповідати програмному забезпеченню, встановленому у Вашому пристрої. Використовуйте цю Інструкцію лише для ознайомлення із загальними принципами роботи даного програвача.

Завдяки тюнеру з можливістю прийому відкритих цифрових ефірних телеканалів високої чіткості (HDTV MPEG4) і з'єднанню по HDMI кабелю, Ви можете насолоджуватися переглядом цифрових DVB-T каналів високої чіткості.

Для отримання високої чіткості каналів, рекомендуємо Вам під'єднати ресивер:

- o до Вашому телевізору за допомогою HDMI кабелю, котрий забезпечує найвищу можливу роздільну здатність і якість відео.
- o до Вашому домашньому кінотеатру за допомогою коаксіального цифрового кабелю, котрий забезпечує високу якість звучання.

ОСОБЛИВОСТІ РЕСИВЕРУ

- o Сумісність з форматами MPEG2 і MPEG4
- o Телетекст
- o Підтримка субтитрів
- o Сумісність з відеоформатами 720p і 1080i, 1080p
- o HDMI вихід
- o Цифровий коаксіальний вихід
- o Підтримувані ТБ формати: 4:3 і 16:9
- o Підтримка багатоканального аудіо
- o Електронний телегід
- o Функція «Батьківська контроль»
- o USB порт

ІНСТРУКЦІЯ З ЕКСПЛУАТАЦІЇ

ЗАХОДИ БЕЗПЕКИ І ПОПЕРЕДЖЕННЯ

1. Уважно вивчіть цю інструкцію з експлуатації.
2. Збережіть посібник з експлуатації для подальшого звернення до нього.
3. Дотримуйтесь заходів безпеки.
4. Дотримуйтесь рекомендацій інструкції з експлуатації.
5. Щоб уникнути займання або враження електричним струмом не використовуйте апарат під дощем і не піддавайте апарат впливу вологи.
6. Очищайте поверхню виробу тільки сухою м'якою тканиною.
7. Не перекривайте вентиляційні отвори корпусу. Виконуйте установку апарату згідно з рекомендаціями виробника.
8. Не встановлюйте апарат поряд з джерелами тепла, наприклад, поряд з підсилювачем, калорифером, плитою, або іншими подібними пристроями.
9. Не допускайте перегинання та затискання мережевого шнура, особливо в місцях виходу з корпусу апарату і з'єднання з вилкою.
10. Якщо ви не плануєте використовувати Від'єднайте шнур живлення від розетки живлення (і штекер антени від телевізора, якщо антена індивідуальна).
11. Звертайтеся лише до кваліфікованих фахівців сервісного центру в наступних випадках:
 - о якщо апарат, шнур живлення або вилка пошкоджені
 - о якщо всередину апарату потрапила рідина або сторонні предмети
 - о якщо апарат зазнав впливу дощу або вологи
 - о якщо апарат упустили або він не працює нормально.
12. Не допускайте потрапляння на пристрій рідини. Не ставте на апарат емності, наповнені водою.
13. З метою зниження ризику загоряння апарата або ураження електричним струмом використовуйте лише рекомендовані комплектуючі.
14. Даний посібник описує тільки користувачькі операції.
15. У разі несправності не намагайтеся розібрати апарат або усунути несправність самостійно. Звертайтеся за допомогою до сертифікованих спеціалізованих сервісних центрів.
16. Захищайте апарат від падінь, ударів та зіткнень з іншими предметами це може стати причиною поломки. Експлуатація апарату дітьми має здійснюватися тільки під наглядом дорослих.
17. Не встановлюйте апарат на нестійкі поверхні, столи, полиці.

Падіння апарату може стати причиною отримання тілесних травм та пошкоджень апарату.
18. Не піддавайте апарат впливу прямих сонячних променів або інших джерел тепла. Не встановлюйте поруч із апаратом джерела відкритого вогню, наприклад, свічки.

Увага!



Якщо виникла несправність, щоб уникнути враження електричним струмом, не намагайтеся розібрати апарат або усунути несправність самостійно. Звертайтеся за допомогою в сертифіковані спеціалізовані сервісні центри.



Апарат знаходиться під високою напругою і можливе ураження електричним струмом.



Інструкція з експлуатації апарату входить в комплект

ІНСТРУКЦІЯ З ЕКСПЛУАТАЦІЇ

КОМПЛЕКТАЦІЯ

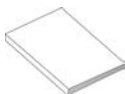

Керівництво по експлуатації



Пульт ДК



AV кабель

ОПИС ПЕРЕДНЬОЇ ПАНЕЛІ



1. Сенсор пульта дистанційного управління
2. Індикатор сплячого режиму
3. USB роз'єм
4. Дисплей

ІНСТРУКЦІЯ З ЕКСПЛУАТАЦІЇ

ОПИС ЗАДНЬОЇ ПАНЕЛІ

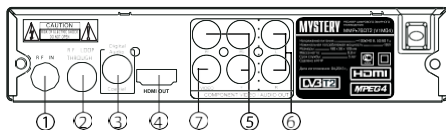

1. Антенний Вхід
2. Антенний вихід. Передача антенного сигналу від приставки до телевізору.
3. Цифровий коаксіальний аудіовихід
4. HDMI Цифровий вихід для інтерфейсу високого дозволу
5. YPbPr Компонентний вихід
6. Stereo аудіовиход
7. Композитний відеовихід

ПУЛЬТ ДУ

Заміна елементів живлення

Встановіть два елементи живлення (AAA, 1,5В) у відсік для них.

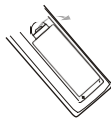

1. Зніміть кришку відсіку для елементів живлення.

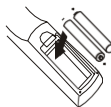

2. Встановіть елементи живлення у відсік. Переконайтеся, що полярність збігається із зазначеною на відсіку схемою полярності.

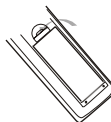

3. Встановіть кришку назад.

При використанні пульта дистанційного керування направте його в бік ІЧ приймача сигналу на передній панелі. Пульт ДК стійко працює в зоні прямої видимості на відстані до 7 метрів від програвача і в зоні відхилення променя до 30° вбік від осі ІЧ приймача.



Примітки:

- Якщо пульт дистанційного керування не використовується тривалий час, витягніть з нього елементи живлення.
- Не встановлюйте нові і старі елементи живлення або різного типу одночасно.
- При використанні елементів живлення зі слабким зарядом можливий витік електроліту. Це може пошкодити пульт дистанційного керування.
- Утилізуйте елементи живлення згідно місцевим правилам.

ІНСТРУКЦІЯ З ЕКСПЛУАТАЦІЇ

ПУЛЬТ ДУ

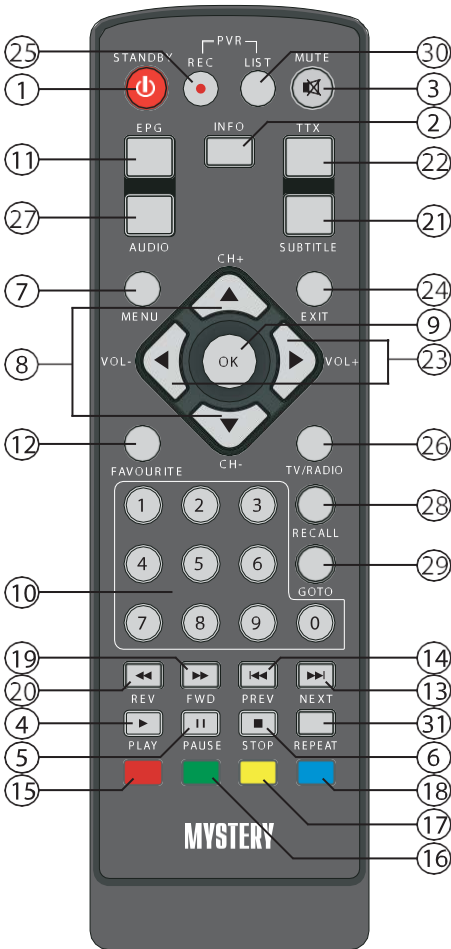

1. STANDBY [o] Кнопка включення/перехід в «сплячий» режим
2. INFO Кнопка виведення на екран інформації про канал, що переглядається.
3. MUTE [j] Кнопка миттєвого вимкнення/вмикання звуку
4. PLAY [D] Кнопка початку відтворення

5. PAUSE [U] Кнопка тимчасової зупинки відтворення
6. STOP [H] Кнопка повної зупинки відтворення
7. MENU Кнопка виведення на екран меню
8. CH +/- ([F]/[G]) Кнопка переходу до наступного /попереднього каналу
9. OK Кнопка підтвердження вибору/ Кнопка виведення списку каналів
10. 0-9 Кнопки з цифрами
11. EPG Кнопка виведення на екран меню телегіда
12. FAVOURITE (FAV) Кнопка виводу на екран меню вибраних (улюблених) телеканалів
13. NEXT [O] Кнопка переходу до наступної доріжки/каналу
14. PREV [p] Кнопка переходу до попередньої доріжки/каналу
15. «Червона кнопка» Кнопка управління у режимі телетексту/кнопка зміни масштабу зображення в режимі TV.
16. «Зелена кнопка» Кнопка управління в режимі телетексту/кнопка зміни масштабу зображення в режимі TV/кнопка вибору налаштувань зображення.
17. «Жовта кнопка» Кнопка керування в режимі телетексту/кнопка вибору формату зображення в режимі TV.
18. «Синя кнопка» Кнопка керування в режимі телетексту
19. FWD [S] Кнопка прискореного відтворення вперед
20. REV [T] Кнопка прискореного відтворення назад
21. SUBTITLE Кнопка відображення субтитрів
22. TTX Кнопка виведення на екран телетексту

ІНСТРУКЦІЯ З ЕКСПЛУАТАЦІЇ

23. VOL+/- (D)/(E) Кнопки збільшення/зменшення рівня гучності
24. EXIT Кнопка переходу до попереднього меню /кнопка виходу з поточного меню
25. REC Кнопка включення режиму запису
26. TV/RADIO Кнопка перемикання між режимами ТБ/Радіо
27. AUDIO Кнопка вибору мови звукового супроводу
28. RECALL Кнопка повернення до попереднього каналу, що переглядався
29. GOTO Кнопка відтворення із заданого моменту
30. LIST Відображення списку каналів
31. REPEAT Кнопка включення режиму повторного відтворення

З'ЄДНАННЯ

З'єднання відео

Пристрій має такі відеовиходи:

Композитний відеовихід

- З'єднайте відеовихід пристрою з відеовходом телевізора при допомозі RCA кабелю (жовтий роз'єм).

Компонентний відео вихід

- З'єднайте компонентні відеовиходи пристрою з компонентним відеовходом телевізора за допомогою потрійного RCA кабелю.

HDMI (мультимедійний інтерфейс високої роздільної здатності)

- HDMI забезпечує передачу аудіо та відео сигналів по одному кабелю. Вихід HDMI забезпечує найвищу можлива роздільна здатність та якість відео. Якщо вихід HDMI присутній на вашому телевізорі, використовуйте його. З'єднайте вихід HDMI пристрою з входом HDMI телевізора/монітора за допомогою HDMI кабеля.

Примітка:

- Доступні підключення залежать від наявності тих або інших роз'ємів на телевізорі або моніторі. HDMI забезпечує найкращу якість зображення, потім слідує YCbCr і композитне відео.
- Стандартна якість. Використовуйте формат, який забезпечує найвищу якість.
- Не підключайте пристрій до телевізора за кількома варіантами підключення одночасно.

ІНСТРУКЦІЯ З ЕКСПЛУАТАЦІЇ

З'єднання аудіо

У даному програвачі є два типу аудіовиходів: аналоговий і цифровий. Система аналогового аудіовиходу включає в себе двоканальний стереовихід.

Система цифрового аудіовиходу включає коаксіальний вихід.

При підключенні до цифровому коаксіального аудіо каналу забезпечується покращене в порівнянні з аналоговим виходом якість звучання.

Стерео аудіо

Використовуйте парний аудіо-кабель (червоний для правого, білий для лівого каналу) для підключення стерео аудіовиходу програвача до аудіовиходу ТБ, підсилювача потужності або домашнього кінотеатру.

Коаксіальний аудіовихід

З'єднайте коаксіальний вихід пристрою з коаксіальним входом підсилювача потужності (домашнього кінотеатру) за допомогою коаксіального цифрового кабелю.

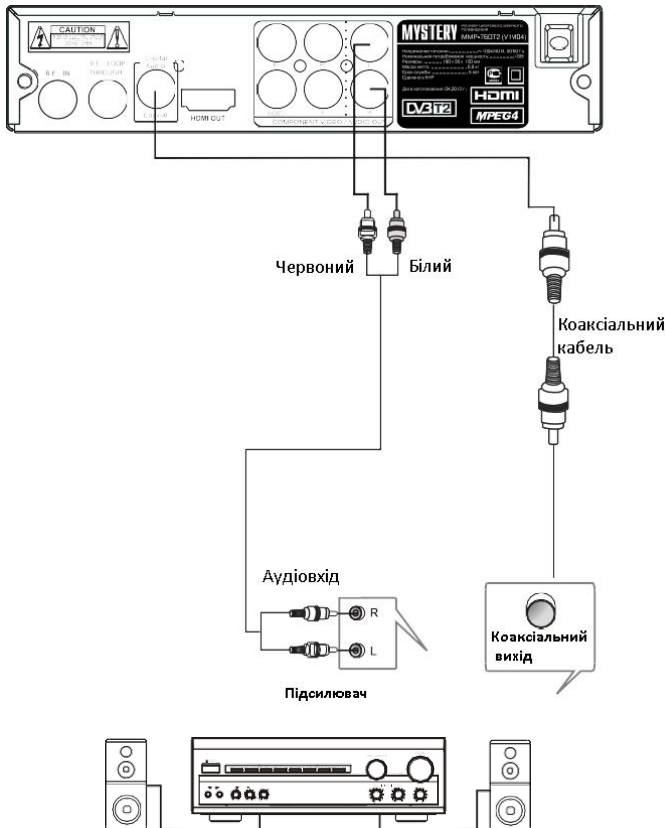

ІНСТРУКЦІЯ З ЕКСПЛУАТАЦІЇ

З'ЄДНАННЯ З DVD РЕКОРДЕРОМ (ВІДЕОПРИСТРОЄМ)

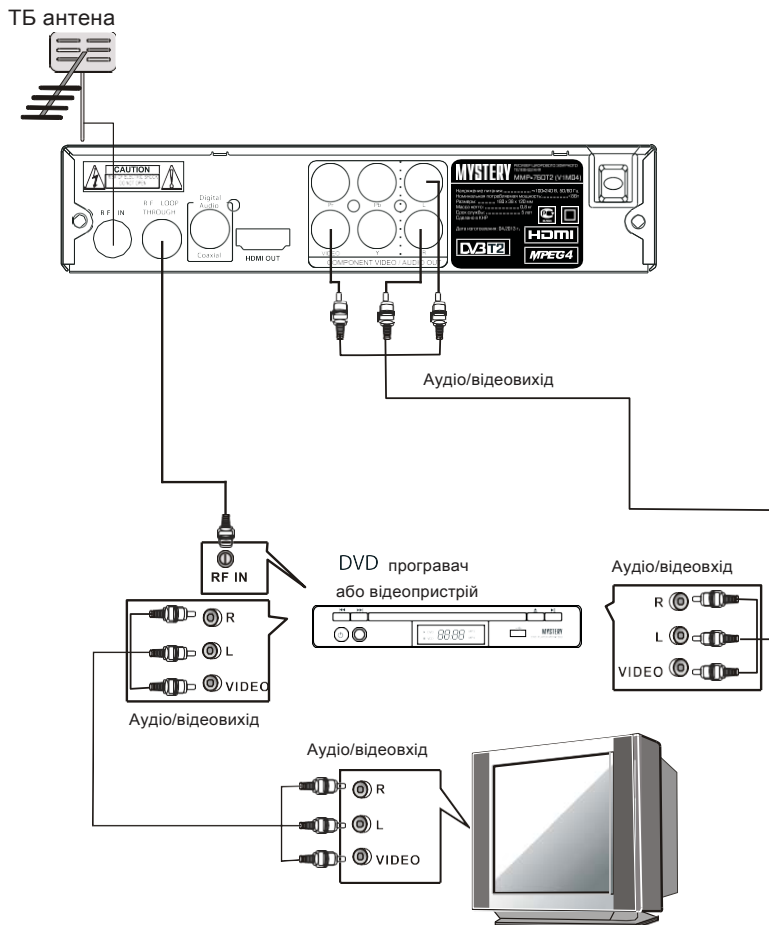

ІНСТРУКЦІЯ З ЕКСПЛУАТАЦІЇ

2. ЗОБРАЖЕННЯ

- Для переходу в пункт меню «ЗОБРАЖЕННЯ» натисніть кнопку EXIT на пульті ДК і потім за допомогою кнопок [DE] виберіть пункт меню «ЗОБРАЖЕННЯ».
- За допомогою кнопок [FG] виберіть потрібний параметр меню.
- Натисніть [DE] або ОК для налаштування обраного параметра.

Меню «ЗОБРАЖЕННЯ» виглядає так:

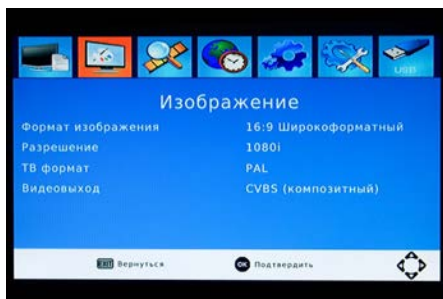

Пункти меню:

- Формат зображення
- Дозвіл
- ТБ формат

2.1 Формат зображення

- Вибір формату зображення здійснюється в наступній послідовності:
- 16:9 Широкоформатний (Wide Screen)
- 16:9 Pillar Box
- 16:9 Pan & Scan
- 4:3 Повноекранний (Full)
- 4:3 Pan and Scan
- 4:3 Letter Box.
- Авто (Auto)

2.2 Дозвіл

Вибір дозволу здійснюється у наступній послідовності:

1080i - 1080p - 576i - 576p - 720p.

2.3 ТБ формат

ТБ формат може бути вибраний з: NTSC та PAL.

3. ПОШУК КАНАЛІВ

- Для переходу в пункт меню «ПОШУК КАНАЛІВ» натисніть кнопку EXIT на пульті дистанційного керування, а потім за допомогою кнопок [DE] виберіть пункт меню «ПОШУК КАНАЛІВ».
- За допомогою кнопок [FG] виберіть потрібний параметр меню.
- Натискайте кнопки [DE] або ОК для налаштування вибраного параметра.

Меню «ПОШУК КАНАЛІВ» виглядає наступним чином:

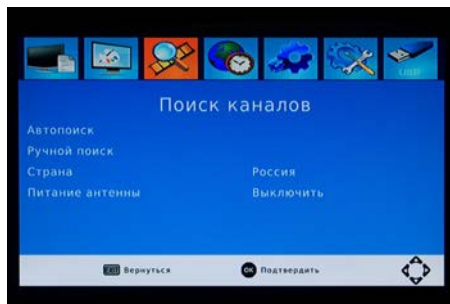

Пункти меню:

- Автопошук
- Ручний пошук
- Країна
- живлення антени

3.1 Автопошук

- Виберіть параметр меню «АВТОПОШУК» та натисніть кнопку [D] або ОК - пристрій почне автоматичний пошук сигналів телевізійних станцій з наступним

ІНСТРУКЦІЯ З ЕКСПЛУАТАЦІЇ

їх збереженням. Зверніть увагу, що при цьому всі раніше збережені канали та встановлення будуть видалені.

- Для виходу з меню «АВТОПОШУК», натисніть кнопку EXIT на пульті ДУ. Канали, які були знайдені, автоматично збережуться в пам'яті пристрою.

3.2 Ручний пошук

Якщо вибрати цей параметр, на екрані з'явиться таке підменю:

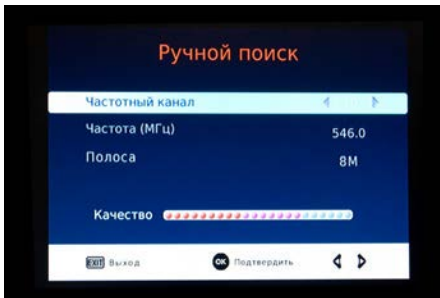

- Натисніть [DE] для вибору номеру каналу, потім натисніть кнопку ОК для початку пошуку. При цьому в підменю буде відображатися частота обраного Вами каналу.
- Після того, як канал був знайдений, він автоматично збережеться у пам'яті пристрою і з'явиться в списку каналів.

3.3 Країна.

Виберіть потрібну країну.

3.4 живлення антени

- Ви можете увімкнути або вимкнути живлення антени.

4. ЧАС

- Для переходу в пункт меню «ЧАС» натисніть кнопку EXIT на пульті ДК і потім за допомогою кнопок [DE] виберіть пункт меню «ЧАС».
- За допомогою кнопок [FG] виберіть потрібний параметр меню.
- Натискайте кнопки [DE] або ОК для налаштування вибраного параметра.

Меню «ЧАС» виглядає наступним чином:

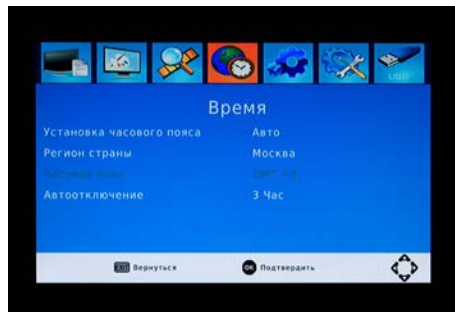

Пункти меню:

- Встановлення часового поясу
- Регіон країни
- Часовий пояс
- Автовідключення

Встановлення часового поясу

- Якщо в даному параметрі меню ви встановили «Авто», то параметр меню «Часовий пояс» стане неактивним.

ІНСТРУКЦІЯ З ЕКСПЛУАТАЦІЇ

Якщо в даному параметрі меню Ви встановили «Вручну», то в параметрі меню «Часовий пояс» Ви можете зробити відповідне налаштування.

Автовідключення

- Ви можете увімкнути, або вимкнути режим автоматичного відключення ТБ.

5. ДОДАТКОВО

- Для переходу до пункту меню «ДОДАТКОВО» натисніть кнопку EXIT на пульті дистанційного керування і потім за допомогою кнопок [DE] виберіть пункт меню «ДОДАТКОВО».
- За допомогою кнопок [FG] виберіть потрібний параметр меню.
- Натисніть [DE] або ОК для на- будови обраного параметра.

Меню «ДОДАТКОВО» виглядає так:

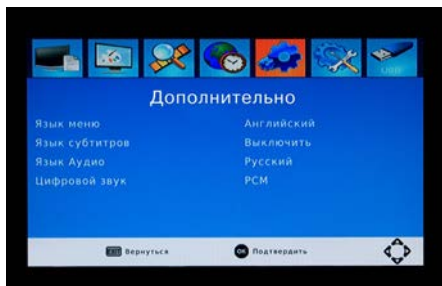

Пункти меню:

- Мова меню
- Мова субтитрів
- Мова аудіо
- Цифровий звук

5.1 Мова меню

Ви можете вибрати потрібну Вам мову меню.

5.2 Мова субтитрів

Ви можете вибрати потрібну Вам мову субтитрів, або вимкнути субтитри.

5.3 Мова аудіо

Ви можете вибрати потрібну Вам мову звукового супроводу

5.4 Цифровий звук

Виберіть режим роботи цифрового аудіо-виходу:

PCM - RAW - Вимкнути

6. СИСТЕМА

- Для переходу в пункт меню «СИСТЕМА» натисніть кнопку EXIT на пульті дистанційного керування і потім за допомогою кнопок [DE] виберіть пункт меню "СИСТЕМА".
- За допомогою кнопок [FG] виберіть потрібний параметр меню.
- Натискайте кнопки [DE] або ОК для налаштування вибраного параметра.

Меню «СИСТЕМА» виглядає так:

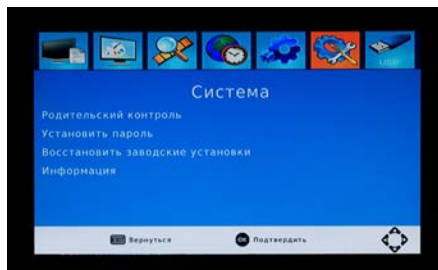

Пункти меню:

- Батьківський контроль
- Встановити пароль
- Відновити заводські установки
- Інформація

ІНСТРУКЦІЯ З ЕКСПЛУАТАЦІЇ

6.1 Батьківський контроль

- Для входу в цей параметр - введіть пароль за замовчуванням "000000", або раніше встановлений Вами пароль. У випадку, якщо Ви забули встановлений Вами пароль - введіть "888888".
- У цьому параметрі ви можете встановити вікові обмеження на перегляд будь-якого каналу чи програми, або зовсім не встановлювати жодних обмежень.

6.2 Встановити пароль

- Для встановлення нового пароля Вам спочатку запропонують ввести старий пароль, потім новий пароль і ще раз новий пароль.
- При встановленні Вами нового пароля продовжує працювати універсальний пароль "888888".

6.3 Відновити заводські установки

- Для відновлення заводських установок - виберіть цей параметр меню, введіть раніше встановлений Вами пароль або пароль за замовчуванням "000000". Якщо ви встановили свій пароль і забули його - введіть універсальний пароль "888888". Після входу в параметр «Відновити заводські установки» натисніть кнопку ОК, щоб відновити, або натисніть кнопку EXIT - для скасування.

6.4 Інформація

При виборі цього параметра меню на екрані з'явиться інформація про програмне забезпечення.

7. USB

Увага!

- Перш, ніж виконувати будь-які налаштування в даному пункті меню, переконайтеся, що USB-флеш носій підключений до

відповідного роз'єму, розташованого на передній панелі ресивера.

- Для переходу до пункту меню USB натисніть кнопку EXIT на пульті ДК і потім за допомогою кнопок [DE] виберіть пункт меню "USB".
- За допомогою кнопок [FG] виберіть потрібний параметр меню.
- Натискайте кнопки [DE] або ОК для налаштування вибраного параметра.

Меню «USB» виглядає так:

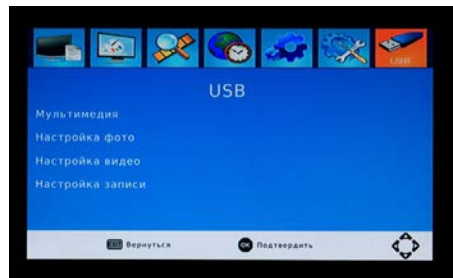

Пункти меню:

- Мультимедія
- Налаштування фото
- Налаштування відео
- Налаштування запису

7.1 Мультимедія

Якщо вибрати цей параметр, на екрані з'явиться наступне меню:

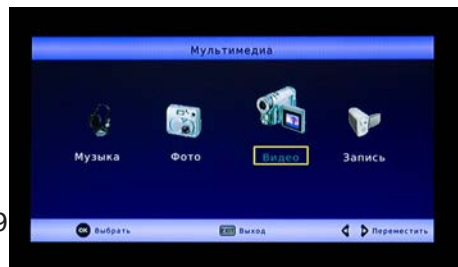

ІНСТРУКЦІЯ З ЕКСПЛУАТАЦІЇ

У випадку, якщо Ви не підключили до ресиверу USB-флеш носій, на екрані з'явиться попередження «Не вдалося знайти USB-пристрій».

- За допомогою кнопок [DE] Виберіть потрібний тип файлу для відтворення:
- Відтворення музичних файлів (МУЗИКА)
- Відтворення файлів зображень (ФОТО)
- Відтворення відеофайлів (ВІДЕО)
- Відтворення записаних програм (ЗАПИС)

На екрані з'явиться наступне меню:



Виберіть потрібний Вам файл для відтворення.

Увага!

- Мультимедійний програвач, вбудований у MMP-76DT2, підтримує більшість поширених форматів запису аудіо та відео файлів. Однак, у зв'язку з великою різноманітністю існуючих форматів і їх швидкою зміною, можлива некоректна робота з деякими їх них. Зокрема, програвач не відтворює звукові доріжки у форматі DTS, звукові доріжки зовнішні по відношенню до відеофайлів (перебувають в окремих файлах), відеофайли, закодвані за допомогою DivX 3.11, VC-1, використання GMSta ін.
- MMP-76DT2 підтримує USB-носії (мапи SD, підключені через відповідні адаптери), зовнішні жорсткі диски з живленням від USB-роз'єму (форм-фактор 2,5") і з зовнішнім джерелом живлення (форм-фактор 3,5"), однак повна сумісність з усіма пристроями всіх виробників не гарантується.

Якщо струм споживання підключених пристроїв занадто великий, це може спричинити порушення в роботі ресивера. Рекомендуємо у цьому випадку відключити підключене по USB пристрій.

7.2 Налаштування фото

У даному меню Ви можете налаштувати наступні параметри:

- Час відтворення. Налаштуйте інтервал між показом зображень (від 1 до 8 секунд).
- Режим відтворення. Налаштуйте режим відтворення (від 0 до 59 і в випадковому порядку).
- Співвідношення сторін

7.3 Налаштування відео

У даному меню Ви можете налаштувати наступні параметри:

- Розмір субтитрів. Вибір здійснюється в наступній послідовності: Великий - Дрібний- Нормальний
- Фон субтитрів. Вибір здійснюється у наступній послідовності: Прозорий - Сірий - Жовто - Зелений - Білий.
- Колір субтитрів. Вибір здійснюється у наступній послідовності : Білий - Чорний - Червоний - Синій - Зелений-Жовтий.

ІНСТРУКЦІЯ З ЕКСПЛУАТАЦІЇ

УСУНЕННЯ НЕСПРАВНОСТЕЙ

У випадку несправності перед тим як звернутися в сервісний центр, зверніться до таблиці нижче і виконайте запропоновані рекомендації.

Несправність	Причина	Усунення
Ресивер не вмикається.	Не під'єднано шнур живлення	Підключіть шнур живлення
Немає зображення чи немає звуку	Неправильно з'єднаний аудіо / відеовихід ресивера з аудіо/відеовходом телевізора	З'єднайте аудіо/відеовихід ресивера з аудіо/відеовходом телевізора за допомогою RCA або SCART кабелів або HDMI.
	Не підключений антенний кабель	Підключіть антенний кабель
	Неправильний напрямок антени	Налаштуйте антену
	Слабкий сигнал або зовсім немає сигналу	Перевірте, правильно чи проведено всі підключення між телевізором та ресивером, налаштуйте антену
	Неправильні установки програм	Встановіть правильні налаштування програм у меню налаштувань ресивера
Чорно-білий екран	Встановлений режим відеовиходу на телевізорі відрізняється від встановленого відеовиходу на ресивері	Встановіть в меню налаштувань відповідний режим відеовиходу
Не працює пульт дистанційного керування	Елементи живлення не встановлені	Встановіть елементи живлення
	Розряджені елементи живлення	Замініть елементи живлення
	Флуоресцентне світло перешкоджає нормальній роботі пульта ДК	Виключіть світло
	Пульт дистанційного керування не спрямований на ІЧ приймач на передній панелі	Направте пульт ДК на ІЧ приймач Вашого ресивера
Спотворене зображення	У меню налаштувань ТБ встановлений занадто високий рівень яскравості та контрасту	Встановіть відповідний рівень контрасту та яскравості на вашому ТБ
Не починається запис	Не встановлений носій USB	Встановіть носій USB

ІНСТРУКЦІЯ З ЕКСПЛУАТАЦІЇ

ТЕХНІЧНІ ХАРАКТЕРИСТИКИ

ТЮНЕР	
Діапазон частот, що приймаються	170-230, 470-860 МГц
Ширина полоси	7-8 МГц
Вхідний опір	75 Ом
Вхідний сигнал	IEC "мама", IEC "тато"
Рівень вхідного сигналу	-25--78 дБм
ДЕКОДУВАННЯ КАНАЛІВ	
Модуляція	QPSK
Демодуляція	16QAM, 64QAM, 256QAM
ДЕКОДУВАННЯ ВІДЕО	
Стандарт	MP@ML, MP@HL, MP@L 3.0
Формат зображення	4:3, 16:9
Відео формат	PAL/NTSC
Відео дозвіл	576p/720p/1080i 1080p
ДЕКОДУВАННЯ АУДІО	
Стандарт	MPEG-1 та 2, рівень 1 та 2
MPEG-4 HE-AAC	
Вихідний режим	Лівий канал, Правий канал, Стерео
Дискретизація	32, 44.1, 48 кГц
ЖИВЛЕННЯ	
Вхідна напруга	230 В-50кГц
Споживана потужність	15 Вт
Робоча температура	0-40 ° C

ІНСТРУКЦІЯ З ЕКСПЛУАТАЦІЇ

ВАЖЛИВІ ЗАУВАЖЕННЯ:

Різні рівні гучності під час перегляду різних ТВ каналів

- Так як на різних ТВ каналах звук може передаватися в різних форматах (AC3, стерео), то в залежності від того, як підключені динаміки (або звук відтворюється безпосередньо телевізором), то рівень гучності на різних каналах може відрізнитися між собою.
- Це нормальне явище і не є ознакою несправності. Рекомендується знижувати рівень гучності раніше, чим перемикатися на інший канал.

Відсутність зображення або спотворене зображення під час вибору джерела відтворення HDMI

- У випадку, якщо Ви на ресивері встановили роздільну здатність екрану HDMI, яка не підтримується Вашим телевізором (наприклад, Ви встановили роздільну здатність екрану 1080i, а Ваш телевізор- підтримує роздільну здатність екрану 720p), то екран буде чорним і Ви не зможете змінити роздільну здатність HDMI в меню налаштувань. У цьому випадку, натисніть кнопку HDMI на пульті ДК для установки відповідної роздільної здатності екрану HDMI. Ви також можете з'єднати телевізор із ресивером за допомогою RCA (AV) кабелю. На екрані з'явиться зображення і тепер Ви зможете встановити правильну роздільну здатність в меню налаштувань ресивера.

Якщо виникли проблеми із прийомом сигналу

- Даний ресивер гарантує стійкий прийом сигналів рівнем не менше 60 дБ. При недостатньому рівні сигналу змініть розташування антени або встановіть її в інше місце для впевненого прийому.

Зверніть увагу, що якість телевізійного прийому може сильно змінюватися в залежності від відстані до телевізійного передавача, погодних умов (будинків, дерев) і підключеної антени.

Мовлення цифрового телебачення може здійснюватися в різних частотних каналах. Уточніть додатково, на якій частоті відбувається мовлення у Вашому регіоні.

ІНСТРУКЦІЯ З ЕКСПЛУАТАЦІЇ

Примітка:

Відповідно до проведеної політики постійного вдосконалення технічних характеристик і дизайну, можливе внесення змін без попереднього повідомлення.

Прилад зібраний із сучасних та безпечних матеріалів. Після закінчення терміну служби, для уникнення можливого заподіяння шкоди життю, здоров'ю споживача, його майну або

навколишньому середовищу, прилад має бути утилізований окремо від побутових відходів у відповідності з правилами по утилізації відходів у вашому регіоні.



Повідомляємо, що вся упаковка даного приладу НЕ призначена для вторинної упаковки або зберігання в ній **ХАРЧОВОЇ ПРОДУКЦІЇ**.

Термін служби - 3 роки, за умови, що виріб використовується в суворій відповідності до цієї інструкції з експлуатації.

ТЕХНІЧНА ПІДТРИМКА

Єдина довідкова служба:

тел. 044-227-07-12

service@mystery.ua



Додаткову інформацію про гарантійний та після гарантійний ремонт Ви можете отримати за місцем придбання виробу або на сайті **www.mystery.ua**

Виробник:

МІСТЕРІ ЕЛЕКТРОНІКС ПТЕ ЛІМІТЕД

Румс 2006-8, 20/Ф, Ту Чайначем Екскейндж Скуере,

338 Кінгс Род, Ноз Пойнт,

Гонконг, Китай

Зроблено в Китаї

Імпортер:

ТОВ "ПЛАЗМА МАСТЕР"

03150, Україна, м.Київ,

вул. Велика Васильківська, буд 114.

Тел. 044-594-94-92

Гарантійний термін: 1 рік

Не містить шкідливих речовин

Дата виготовлення: 04.2023