

# MYSTERY

---

## ПОСІБНИК КОРИСТУВАЧА

MTV-5560UDT2  
SMART-телевізор



4K <sup>Ultra</sup> HD

SMART TV  Android



# ПОСІБНИК КОРИСТУВАЧА

---

## ВАЖЛИВО!

Перш ніж встановлювати й використовувати телевізор, уважно прочитайте цей посібник. Зберігайте цей посібник під рукою, адже він може знадобитися.

## ЗМІСТ

Попередження безпеки .....	3
Важливі інструкції з безпеки .....	4
Підготовка вашого нового телевізора.....	5
Перевірка аксесуарів .....	5
Інструкція зі встановлення підставки.....	6
Монтаж на стіні (характеристики) .....	6
Опис роз`ємів телевізора.....	8
Схема підключення зовнішнього пристрою .....	9
Панель кнопок і передня панель.....	10
Передня панель.....	10
Інструкції щодо пульта.....	11
Встановлення елементів живлення пульта.....	11
Кут прийому сигналів пульта .....	11
Відомості про пульт .....	11
Кнопки пульта.....	11
Основні операції .....	13
Увімкнення та вимкнення.....	13
Вибір джерела вхідного сигналу .....	13
Меню.....	14
Операції з медіафайлами.....	15
Media .....	15
Усунення несправностей .....	16
Технічні характеристики.....	17

*Фото, функції та іншу інформацію в цьому посібнику наведено лише для довідки.*

## ПОПЕРЕДЖЕННЯ БЕЗПЕКИ



*Обережно: щоб зменшити ризик ураження електричним струмом не відкривайте цю кришку. Під нею немає деталей, які підлягають обслуговуванню. Замовте обслуговування у кваліфікованого спеціаліста.*

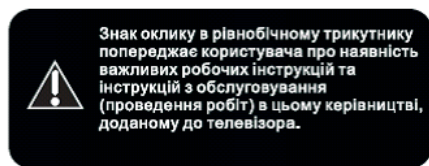
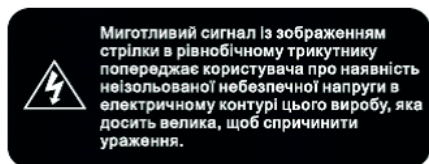

**УВАГА: ДЛЯ ЗМЕНШЕННЯ РИЗИКУ УРАЖЕННЯ ЕЛЕКТРИЧНИМ СТРУМОМ НЕ ЗАЛИШАЙТЕ ЦЕЙ ПРИЛАД ПІД ДОЩЕМ АБО У ВОЛОГОМУ МІСЦІ.**

Перед використанням цього приладу прочитайте цю інструкцію

## РОЗМІЩЕННЯ

- Не встановлюйте цей прилад на нестійку платформу, стійку, штатив, кронштейн, стіл або полицю.
- Не залишайте прилад під прямими сонячними променями та в зоні дії інших джерел тепла.
- Не працюйте з рідинами поблизу цього приладу та на ньому.
- НЕ розливайте рідину на пристрій.
- Не ставте прилад біля обладнання, що створює потужні магнітні поля.

- Не ставте на верхню панель приладу важкі предмети.

## ТЕМПЕРАТУРА

- Не розміщуйте прилад поблизу або на поверхні радіаторів або обігрівачів.
- Забезпечте сухі прохолодні умови в приміщенні.

## ВЕНТИЛЯЦІЯ

- Підтримуйте чистоту вентиляційних отворів

## ПОПЕРЕДЖЕННЯ (тільки для моделей масою більше 7кг)

Забороняється встановлювати телевізор в нестійкому положенні. Телевізор може впасти, що призведе до серйозних травм або смерті. Багатьох випадків травмування, особливо у дітей, можна уникнути, якщо застосувати наступні заходи безпеки:

- Для встановлення телевізора використовуйте шафи або стійки, рекомендовані виробником. Використовуйте тільки такі меблі, які надійно витримують цей телевізор.
- Прослідкуйте, щоб телевізор не виступав за межі меблів, на яких його встановлено.
- Не встановлюйте телевізор на високих меблях (наприклад, на буфеті або книжковій шафі), не закріпивши меблі та телевізор на відповідній опорі.
- Не кладіть тканину або інші матеріали між телевізором та меблями, на яких його встановлено.
- Розкажіть дітям про те, що небезпечно залазити на меблі, щоб дотягнутись до телевізора або його кнопок керування.

Якщо Ваш телевізор переноситься на нове місце або на зберігання, слід застосувати наведені вище заходи безпеки.

# ПОСІБНИК КОРИСТУВАЧА

## ВАЖЛИВІ ІНСТРУКЦІЇ З БЕЗПЕКИ

1. Прочитайте ці інструкції.
2. Дотримуйтесь цих інструкцій.
3. Уважно ставтесь до всіх попереджень.
4. Уважно виконуйте всі інструкції.
5. Не користуйтеся цим приладом поблизу води. Наприклад, поблизу раковини для прання, на вологих підставках, поблизу басейнів для плавання і т.д.
6. Очищуйте його тільки сухою ганчіркою.
7. Не блокуйте жодні вентиляційні отвори. Встановлюйте відповідно до інструкцій виробника. Щілини та отвори в задній частині або внизу корпусу виконані для вентиляції, для забезпечення належної роботи телевізора та його захисту від перегрівання. Ці отвори не можна блокувати та закривати. Ці отвори не можна блокувати, розміщуючи телевізор на дивані, на килимку та подібних поверхнях.
8. Не встановлюйте поблизу будь-яких джерел тепла, наприклад, радіаторів, обігрівачів, печей та інших приладів (в тому числі, підсилювачів), що виробляють тепло.
9. Не нехуйте цілями безпеки, що забезпечуються поляризованими або заземленими мережевими вилками. Поляризована вилка має два контакти, один з яких ширше іншого. Заземлена мережева вилка має два контакти та третій контакт заземлення. Ширший контакт або третій контакт забезпечує Вашу безпеку. Якщо мережева вилка в комплекті не підходить для Вашої розетки, зверніться до електриків, щоб замінити застарілу розетку.
10. Захистіть дріт живлення, щоб не наступати на нього та не пошкодити, особливо в зоні мережевої вилки, штекерних гнізд та точок виходу з приладу.
11. Використовуйте додаткові та запасні частини, вказані виробником.
12. Використовуйте тільки такі платформи, стійки, штативи, кронштейни або столи, які зазначені виробником або додані в комплект. Якщо Ви використовуєте платформу, поведіться з обережністю при переміщенні платформи з встановленим на ній приладом, щоб запобігти травмуванню при перекиданні вантажу. Платформу з телевізором слід переміщувати з обережністю. Різкі зупинки, надмірні зусилля та ненадійні поверхні можуть призвести до перекидання телевізора з платформою.
13. Вимикайте цей прилад з мережі живлення під час грози, а також якщо він не використовується протягом тривалого часу. Для додаткового захисту цього телеприймача під час грози або при невикористанні протягом тривалого часу вимикайте його з електричної розетки, від'єднуйте від антени та системи кабельного телебачення. Це збереже пристрій від ураження блискавкою або внаслідок стрибків напруги в мережі.
14. Будь-яке обслуговування доручайте обслуговуючому персоналу. Обслуговування потрібне, коли прилад пошкоджений будь-яким чином, наприклад, при пошкодженні кабелю живлення, або якщо якась рідина пролилася на пристрій, або якісь предмети потрапили всередину пристрою, пристрій потрапив під дощ або перебував у вологому середовищі, не працює належним чином або впад.
15. Цей телевізор можна використовувати тільки при напрузі, зазначеній на паспортній табличці. Якщо користувач не впевнений в типі електричного живлення у нього вдома, слід звернутись до постачальника обладнання або до місцевої компанії з енергопостачання. Щодо елементів живлення пульту ДУ, див. робочі інструкції.

16. Телевізор слід захищати від бризок та крапель. Будь-які ємності з рідинами, наприклад, вази слід прибрати з телевізора.
17. Забороняється встромляти будь-які предмети в отвори цього телевізора, вони можуть доторкнутись до деталей під напругою або інших електричних частин, що може призвести до ураження електричним струмом. Не проливайте на телевізор будь-які рідини.
18. Перед очищенням вимикайте телевізор з розетки. Не використовуйте рідкі або аерозольні очищувачі. Для очищення користуйтеся вологою ганчіркою.
19. Цей телевізор забороняється встановлювати на радіатори або джерела тепла. Цей телевізор не можна встановлювати вбудованим чином, наприклад, в книжкову шафу або в гардероб, без забезпечення достатньої вентиляції або прямого дозволу на це в інструкції виробника.
20. Не розміщуйте цей телевізор на нестійкій платформі, стійці, штативі, кронштейні або столі. Телевізор може впасти, що призведе до серйозних травм та пошкодження обладнання.
21. Не намагайтеся обслуговувати цей телевізор самостійно, тому що відкриття та зняття кришок може призвести до контакту з небезпечною напругою або до інших небезпек. Доручіть обслуговування кваліфікованому обслуговуючому персоналу.
22. Вживайте належних заходів щодо статичної електрики та заходів по захисту панелі перед проведенням ремонту, уникайте пошкодження панелі та індикаторів головної панелі, наприклад, індикатора ІС (управління інтерфейсом) і т.д.
23. **УВАГА!** Для уникнення травмування надійно закріплюйте цей прилад на підлозі/стіні згідно з інструкціями щодо встановлення.

## ПІДГОТОВКА ВАШОГО НОВОГО ТЕЛЕВІЗОРА

### Перевірка аксесуарів

Перевірте аксесуари з комплекту постачання телевізора.



LED-телевізор

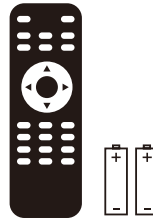

Пульт дистанційного керування та батарейки

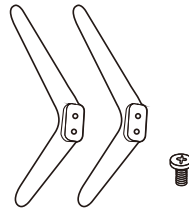

Підставка під телевізор + 4 гвинти



Посібник користувача + Гарантійний талон

# ПОСІБНИК КОРИСТУВАЧА

## Інструкція зі встановлення підставки

Телевізор постачається разом із підставкою для нього. Щоб налаштувати настільну підставку, дотримуйтеся наведених нижче інструкцій.

1. Панель можна легко подрятати, тому:

Покладіть телевізор на стіл, укритий м'якою тканиною, екраном униз.

*Примітка.*

*Перш ніж установлювати або знімати підставку, відключайте телевізор від джерела живлення.*

2. Візьміть основу підставки. Сумістіть отвори для гвинтів на основі підставки й телевізора, а потім вставте в них гвинти й затягніть їх.

*Примітка.*

*Щоб забезпечити надійне кріплення, закріпіть гайки всіх гвинтів. Зверніть увагу на напрямок підставки:*

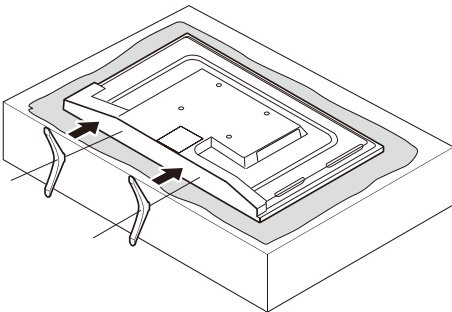

Зверніть увагу на напрямок підставки:

Вид телевізора знизу  
(передня частина корпусу спрямована вниз)

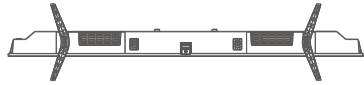

(Ілюстрації наведено лише для довідки. Фактичний вигляд виробу може відрізнятися.)

## Монтаж на стіні (якщо передбачено)

Розмір приладу (мм)	VESA 200 x 200
Гвинти	M6 x 8 мм, 4шт

*Примітка. Указано рекомендовану довжину гвинта. Фактична необхідна довжина залежить від типу настінного кріплення.*

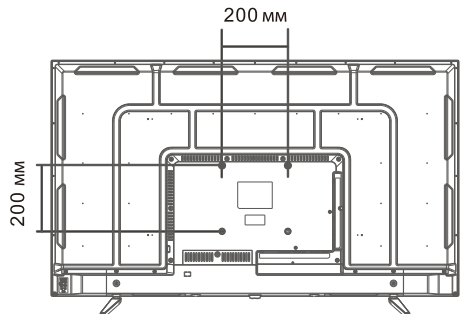

## Попередження

- Не встановлюйте настінне кріплення самостійно. Зверніться до кваліфікованих фахівців.
- Не кріпіть телевізор до стіни або поверхні, відхилено більше ніж на 10 градусів від вертикалі. Інакше він може впасти.

- Стіна для монтажу має бути достатньо міцна, щоб витримати вагу телевізора. Наприклад, підійде стіна з бетону або цегли, але не з глини чи гіпсокартону.
- Якщо під час монтажу використовуються запасні деталі (наприклад, гвинти), технічні характеристики яких відмінні від указаних, проконсультуйтеся з кваліфікованими фахівцями, щоб переконатися, що ці деталі безпечні та придатні для цього телевізора.
- Перш ніж прикріпити основу до стіни, переконайтеся, що отвори для анкерів відповідають вимогам. Інакше можуть виникнути деякі проблеми.
- Не розміщуйте під телевізором джерело опалення, щоб уникнути пожежі.
- Не розміщуйте телевізор там, де на нього може потрапити вода. Перетворювачі та високовольтні проводи також мають бути розташовані на відстані від телевізора. Інакше це може призвести до витоку струму, ураження струмом або недостатнього резонансу.
- Не розміщуйте телевізор у місцях, де на нього може щось упасти або де можлива вібрація.
- Щоб уникнути падіння телевізора, не прикладайте до нього або настінного кріплення надмірних зусиль.
- Перш ніж установлювати телевізор, від'єднайте його від електромережі. Уникайте контакту твердих або гострих предметів з екраном, щоб не подрятати його.
- Якщо після встановлення телевізора його необхідно перемістити, зверніться до кваліфікованих фахівців.

# ПОСІБНИК КОРИСТУВАЧА

## ОПИС РОЗ'ЄМІВ ТЕЛЕВІЗОРА

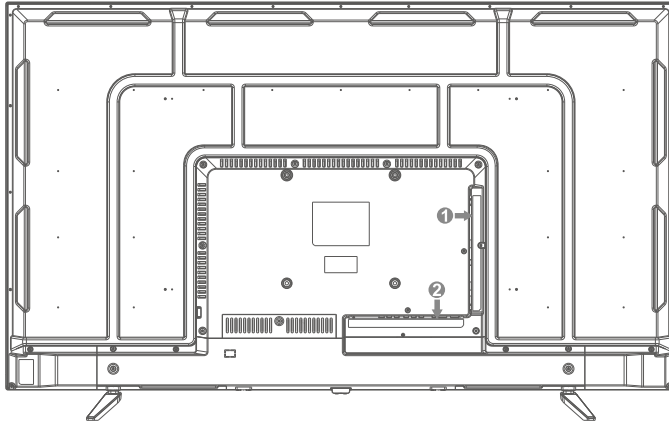

1



2



**HDMI:** Нестиснуте цифрове з'єднання.

**USB:** Підключення USB-пристрою, наприклад флеш-накопичувача, для передавання мультимедійних даних.

**CI:** Зчитувач карт CI.

**EARPHONE:** Підключення гарнітури з роз'ємом діаметром 3,5 мм.

**RJ45:** Підключення до інтернету.

**OPTICAL:** Вихід цифрового телебачення.

**CVBS:** Підключення аудіо або відеопристрою з композитними відеороз'ємами, наприклад VCR або DVD-програвача.

**L:** Підключення лівого аудіоканалу (лівий аудіороз'єм зазвичай білого кольору).

**R:** Підключення правого аудіоканалу (правий аудіороз'єм зазвичай червоного кольору).

**RF:** Підключення для прийому сигналу від антени або кабелю через коаксіальний кабель.



# ПОСІБНИК КОРИСТУВАЧА

## СХЕМА ПІДКЛЮЧЕННЯ ЗОВНІШНЬОГО ПРИСТРОЮ

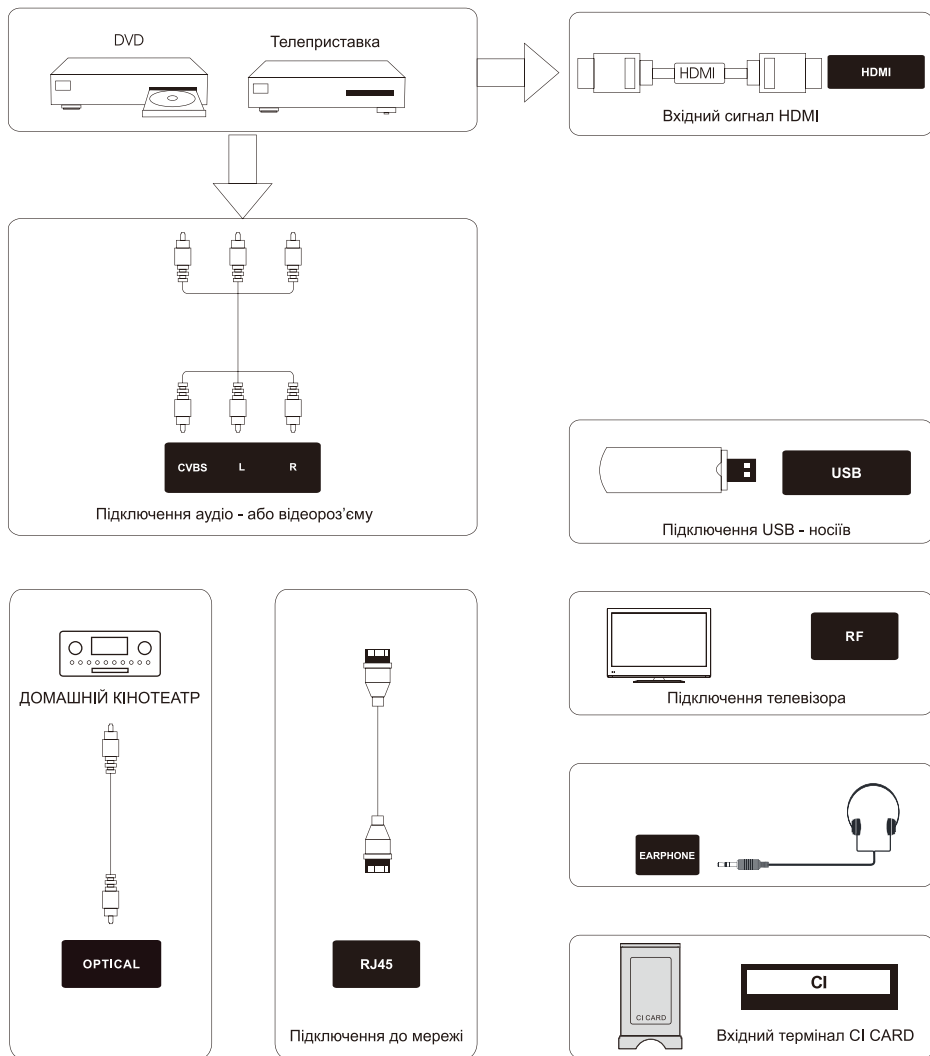

# ПОСІБНИК КОРИСТУВАЧА

## ПАНЕЛЬ КНОПОК І ПЕРЕДНЯ ПАНЕЛЬ

Якщо ви не можете знайти пульт, доступ до багатьох функцій можна отримати за допомогою кнопок на бічній панелі телевізора.

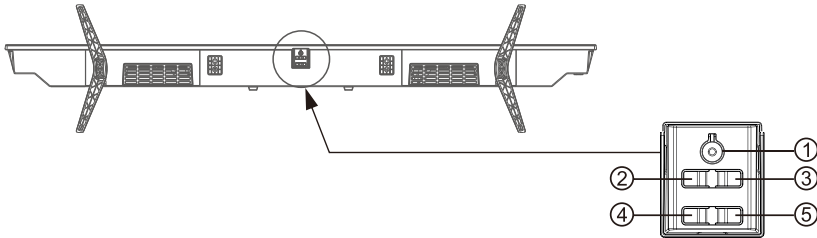

### 1. **Power/OK** : Вмикає та вимикає телевізор

При вимкненому телевізорі, коротке натискання для увімкнення. При увімкненому телевізорі, кнопка працює в режимі ОК.

Коротке натискання - ОК, довге натискання - вимкнути телевізор.

### 2. **VOL-** : Зменшує гучність. У системному меню телевізора він працює як стрілка вліво на пульті і може бути використана для вибору опції меню.

### 3. **VOL+** : Збільшує гучність. У системному меню телевізора він працює як стрілка вправо на пульті і може бути використана для вибору опції меню.

### 4. **Menu/CH-** : Коротке натискання - CH-, Довге натискання - Menu

**Menu** : Відображає основне меню телевізора.

**CH-** : Іде назад за списком каналів. В системі меню телевізора вона діє як стрілка вниз на пульті керування і може бути використана для вибору пунктів меню.

### 5. **Input/CH+** : Коротке натискання - CH+, Довге натискання - Input

**Input** : Відображає список вибору джерела сигналу.

**CH+** : Іде вперед за списком каналів. В системі меню телевізора вона діє як стрілка вгору на пульті керування і може бути використана для вибору пунктів меню.

## ПЕРЕДНЯ ПАНЕЛЬ

Індикатор живлення або режиму очікування: двоколірний світлодіод (синій і червоний). Він світиться червоним кольором, коли телевізор вимкнено, а синім - коли його увімкнено. Датчик сигналу від пульта дистанційного керування: ІЧ-датчик, що приймає інфрачервоний промінь від пульта дистанційного керування.



Датчик сигналу від ПДУ. Індикатор живлення або режиму очікування.

**ПРИМІТКА.** Якщо на екран наклеєно захисну плівку, зніміть її, Перш ніж вмикати телевізор.

## ІНСТРУКЦІЇ ЩОДО ПУЛЬТА ДИСТАНЦІЙНОГО КЕРУВАННЯ

### Вставлення батарейок у пульт дистанційного управління

- Зніміть кришку батарейного відсіку на задній панелі пульта дистанційного управління, піднявши її.
- Вставте дві батарейки типу AAA відповідно до позначок + і -.
- Установіть кришку на місце.

### Якщо пульт дистанційного управління не працює, перевірте зазначене нижче.

- Батарейки вставлено відповідно до їхньої полярності (+ і -).
- Батарейки не розряджені.
- Не сталася помилка живлення.
- Підключено дрiт живлення.
- Поблизу датчика сигналу від пульта дистанційного управління немає перешкод.

### ПОПЕРЕДЖЕННЯ! Усі батарейки (запаковані або вставлені в пульт) не можна піддавати впливу високої температури, наприклад сонячного тепла або вогню.

Кут прийому сигналу з пульта дистанційного керування

Використовуйте пульт дистанційного керування на відстанях і під кутами, указаними нижче.

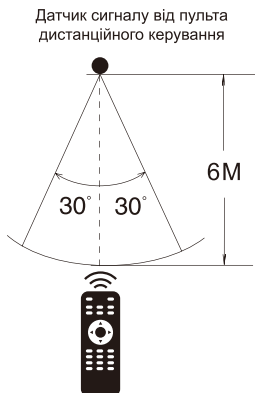

## ВІДОМОСТІ ПРО ПУЛЬТ ДИСТАНЦІЙНОГО КЕРУВАННЯ



### Кнопки пульта дистанційного управління

Кнопка POWER [Φ]:

Ввімкнення та вимкнення телевізора.

Кнопка MUTE [🔇]:

Вимкнення гучності телевізора. Щоб відновити попередній рівень гучності, натисніть її ще раз.

# ПОСІБНИК КОРИСТУВАЧА

## НУМЕРОВАНІ КНОПКИ:

Кнопки 0-9 для переходу до відповідного телеканалу.

## Кнопка «-/-»

немає функції.

## Кнопка RECALL:

Повернення до попереднього каналу.

## Кнопка SLEEP:

Налаштування таймера сну, по завершенні відліку якого телевізор автоматично вимкнеться.

## Кнопка AUDIO:

Перемикання аудіоканалу під час відтворення DVD або мультимедійного контенту.

## Кнопка FAV:

Перехід до списку улюблених каналів.

## Кнопка CH+ або CH-:

Перехід до наступного або попереднього каналу.

## Кнопка VOL+ або VOL-:

Збільшення або зменшення гучності телевізора.

## Кнопка REC:

Запис особистого відео.\*

## Кнопка P.MODE:

Перемикання між попередньо встановленими режимами зображення.

## Кнопка S.MODE:

Перемикання між попередньо встановленими режимами звуку.

## Кнопка INPUT:

Відкриття списку доступних каналів введення даних.

Виділіть потрібний варіант за допомогою стрілок і виберіть його кнопкою ОК.

## Кнопка INFO:

Відображення на екрані поточної інформації про програми.

## Кнопка MENU:

Доступ до головного меню або повернення на рівень вище в підменю.

## Кнопка EXIT:

Вихід із поточного меню або функції.

## Кнопка HOME:

Відкриття домашньої сторінки Android.

## Кнопка БРАУЗЕР:

щоб відкрити браузер.

## Кнопка MOUSE:

Перехід у режим миші.

## Кнопка PRTSC:

Знімок екрану

## Стрілки [◀▶▲▼]:

Виділення різних елементів у меню телевізора або зміна значення.

## Кнопка ОК:

Перехід і підтвердження.

## Кнопка TEXT:

Перехід у режим телетексту.

## Кнопка INDEX:

Відображення алфавітного покажчика.

## Кнопка MIX:

Зображення й текст накладаються на прозору фоні.

## Кнопка REVEAL:

Відображення або приховування слів у режимі телетексту.

## Кнопка HOLD:

Утримування поточної сторінки в режимі телетексту.

## Кнопка SUBPAGE:

Перехід до попередньої або наступної сторінки телетексту.

## Кнопка SIZE:

Зміна розміру екрана в режимі телетексту.

## Кнопка PLAY/PAUSE:

Відтворення або призупинення мультимедійних файлів.

## Кнопка STOP:

Зупинка відтворення мультимедійних файлів.

## Кнопка FR/FF:

Перемотування вперед або назад.

## Кнопка PREV/NEXT:

Вибір попереднього або наступного мультимедійного файлу.

## Кнопка TV/RADIO:

Переключення між телевизором і радіо в режимі DTV.

## Кнопка T-SHIFT:

Увімкнення функції Time Shift у режимі цифрового телебачення для відкладеного перегляду.

## Кнопка EPG:

Відображення електронного покажчика програм.

## Кнопки ЧЕРВОНА, ЗЕЛЕНА, ЖОВТА Й СИНЯ:

Додаткові функції в екранному меню.

## ПРИМІТКА

Усі зображення в цьому посібнику наведено лише для прикладу й довідки. Вигляд фактичного виробу може відрізнятися. Не задані тут кнопки не використовуються

\* Для запису ТВ програм потрібно зробити попередні налаштування в МЕНЮ. Запис можливо виконати на підключений до телевизору USB-носіїв. В зв'язку з різноманіттям USB-носіїв, різновидів приладів, встановлених в них контролерів підтримка всіх USB-приладів не гарантується. Для запису необхідно підібрати підтримуваний USB-носіїв та відформувати його в меню телевизора. В залежності від сигналу який передає та записує телевизор може не відтворювати запис засобами вбудованого мультимедійного програвача.

## ОСНОВНІ ОПЕРАЦІЇ

### Увімкнення та вимкнення

Підключіть дріт живлення до джерела змінного струму. Телевізор перейде в режим очікування, а індикатор живлення засвітиться червоним. Натисніть кнопку POWER на бічній панелі телевизора або на пульті дистанційного керування, щоб увімкнути телевизор. Вимкнувши телевизор, зачекайте 5 секунд, перш ніж знову вмикати його.

### Вибір джерела вхідного сигналу

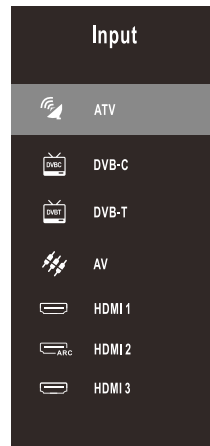

Натисніть кнопку INPUT, щоб відобразити список джерел вхідного сигналу.

За допомогою кнопок [▲▼] виберіть джерело вхідного сигналу, файли з якого ви бажаєте дивитися.

Натисніть кнопку OK, щоб перейти до цього джерела.

### Налаштування екранного меню

- Натисніть кнопку MENU, щоб відкрити головне меню екрана. За допомогою кнопок [◀▶] виберіть потрібне меню.

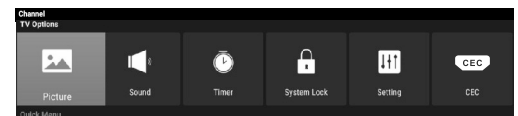

# ПОСІБНИК КОРИСТУВАЧА

У цьому меню можна зробити деякі основні налаштування телевізора, встановити, вибрати і використовувати програми.

Щоб перейти до основних параметрів, натисніть кнопку Settings (Налаштування).

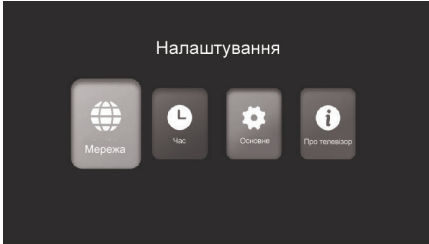

## NETWORK

В меню налаштувань Ви можете встановити дротове та бездротове мережеве під'єднання.

## TIME

Зверніть увагу на важливість установки точного часу і часового поясу, так як деякі програми можуть некоректно працювати, якщо відсутній встановлений час або його встановлено не вірно.

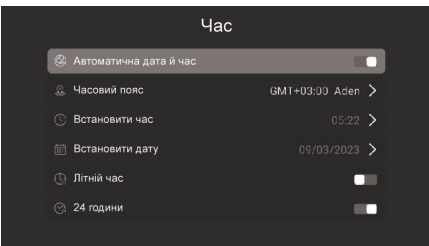

## COMMON

Меню додаткових налаштувань.

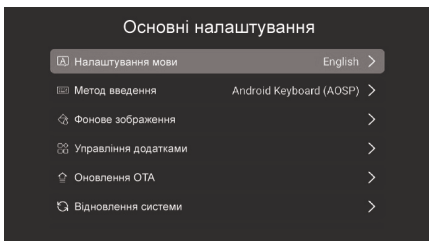

## ABOUT

Інформація про систему.

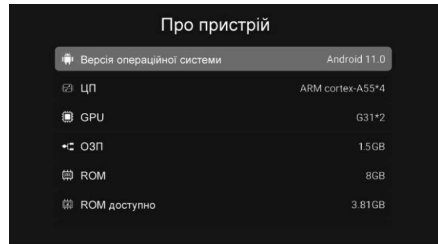

Щоб перейти в режим перегляду телебачення, натисніть кнопку LIVE TV у підменю «Програми» головного меню телевізора.

Щоб налаштувати телебачення, натисніть кнопку MENU на пульті дистанційного керування.

Розділ КАНАЛ меню Ви можете зробити ручний або автоматичний пошук каналів, відредувати список каналів, налаштувати запис ефіру, обрати інші параметри цифрового телебачення.

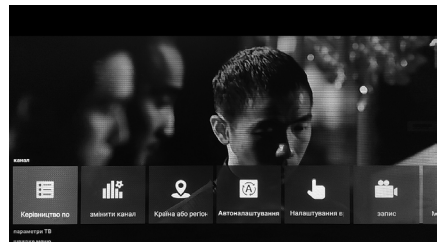

У розділі ПАРАМЕТРИ ТВ Ви можете змінити налаштування зображення, звуку, таймерів, пін коду

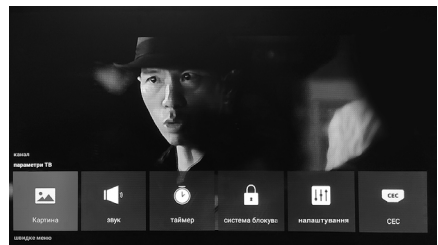

## ОПЕРАЦІЇ З МЕДІАФАЙЛАМИ

### Функція SCREEN MIRRORING

Ви можете дублювати інформацію на екрані смартфона на екран телевізора та дивитися мультимедійні файли зі смартфона на великому екрані.

Зверніть увагу, що коректна робота данної функції не гарантується та може залежати від прошивки смартфона. Також може знадобитися встановлення додаткового програмного забезпечення на смартфон. Головне меню Android (робочий стіл) відображається тільки вертикально.

Функція SCREEN MIRRORING знаходиться в меню APP LIST.

### ПРИМІТКА.

Перш ніж розпочати роботу з меню MEDIA, підключіть USB-пристрій.

Кнопками [▲▼] виберіть Media Player (медіапрогравач) на домашній сторінці. Потім натисніть кнопку ОК, щоб увійти в підменю. Ви можете переглядати мультимедійні файли, вибравши PHOTOS (ФОТО), MUSIC (МУЗИКА) або VIDEO (ВІДЕО). Потім натисніть кнопку, щоб почати відтворення.

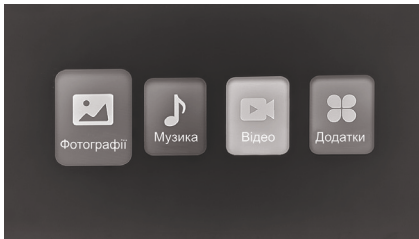

- Кнопками [◀▶] виберіть параметр, який потрібно змінити в меню MEDIA (Мульти

медійні файли). Потім натисніть кнопку ОК або [▶] щоб увійти в підменю.

- Задайте значення кнопками [◀▶] і підтвердіть його кнопкою [▲▼].
- Натисніть кнопку MENU, щоб зберегти налаштування й повернутися до попереднього меню, і кнопку EXIT, щоб повністю вийти з меню.

USB-інтерфейс підтримує більшість USB-носіїв, таких як flash і жорсткі диски, цифрові фотокамери та ін. Якщо при пошуку пристрою виникла помилка, то можливо, цей пристрій не підтримується програмним забезпеченням телевізора і це не означає, що телевізор несправний.

USB-порт видає напругу 5 В і максимальний струм до 500 мА.

Якщо Ви бажаєте підключити до телевізора зовнішній жорсткий диск, який споживає більше 500 мА, він повинен мати зовнішнє живлення.

При підключенні USB-розгалужувача сумарний струм споживання всіх підключених USB-пристроїв не повинен перевищувати 500mA.

Іноді швидкість читання файлів з USB-носіїв може падати, це буває, наприклад, при спробі відтворення файлу більшого розміру. Падіння швидкості читання не є несправністю телевізора.

У зв'язку з різноманіттям форматів і налаштувань кодування відеофайлів використовуваних кодеків, пристрій може не відтворювати або некоректно відтворювати всі відеофайли. Максимальна роздільна здатність відеофайлу не більше 720P.

Вбудований мультимедійний програвач може підтримувати більшість поширених форматів відеофайлів та звукових файлів, але рекомендується також встановити додатковий програвач з магазину програм.

# ПОСІБНИК КОРИСТУВАЧА

## УСУНЕННЯ НЕСПРАВНОСТЕЙ

### Виявлення несправностей

Якщо під час використання виробу виникнуть проблеми, ознайомтеся зі списком нижче. Якщо проблему не вдається вирішити за допомогою цього списку, негайно зателефонуйте в наш центр обслуговування клієнтів.

### Проблеми пов'язані з роботою телевізора

- Телевізор не вмикається.
- Переконайтеся, що до нього приєднано дрiт живлення.
- Перевірте розетку та переконайтеся, що вона справна й працює стабільно.
- Виберіть функцію Key Lock (Блокування кнопок) у меню OPTION і натисніть кнопку
- ОК, щоб зняти блокування.

### Немає зображення або звуку, але телевізор увімкнено й на екрані відображається повідомлення No Signal (Немає сигналу).

- Можливо, ви намагаєтеся використовувати джерело вхідного сигналу, до якого не підключено жодного пристрою. Перш ніж підключити інший відео- чи аудіо пристрій, спочатку переконайтеся, що він працює належним чином, потім натисніть кнопку Source (Джерело) і виберіть правильне джерело вхідного сигналу.
- Тип сигналу може бути задано неправильно.
- Канал може бути пустим. Спробуйте виконати пошук каналу ще раз або перейдіть до іншого каналу.

### Звук хороший, але якість зображення низька.

- Якщо із зовнішнього пристрою, підключеного до телевізора, відтворюються тільки чорно-білі зображення, можливо, відеокабелі вставлено не до кінця або неправильно. Спочатку перевірте стабільність з'єднання, а потім - правильність підключення.
- AV-вхід: жовтий відеокабель підключається до жовтого відеороз'єму на бічній панелі телевізора. Компонентний вхід: три відеокабелі Y, Pb, Pr (червоний, синій і зелений) мають підключатися до відповідних вхідних роз'ємів на бічній панелі телевізора.

- Перевірте підключення антени. Переконайтеся, що всі кабелі надійно приєднано до гнізд і збоку телевізора.

- Спробуйте покращити налаштування кольору.

### Немає звуку, але зображення належної якості.

- Звук може бути вимкнено. Натисніть кнопку MUTE, щоб відновити звук.
- AV або компонентний вхід: завжди підключайте правильно лівий і правий аудіо виходи пристрою. Кабель лівого каналу білий, а правого - червоний. Вставляйте кабелі в гнізда відповідних кольорів.
- Може бути неправильно задано налаштування звуку.
- Якщо джерело аудіосигналу має лише один роз'єм або якщо це моноджерело, підключіть його до роз'єму Audio In L (білий) на телевізорі.

### Кнопки на бічній панелі не працюють.

- Від'єднайте телевізор від джерела змінного струму на 10 хвилин, а потім приєднайте знову. Увімкніть живлення телевізора та повторіть спробу.

### Телевізор несподівано вимикається.

- Може спрацювати електронна схема захисту через перенапругу. Зачекайте 30 секунд, а потім знову увімкніть телевізор. Якщо це відбувається часто, можливо, у вашому домі наявні проблеми з напругою. Якщо інше електронне обладнання також не працює належним чином, зверніться до кваліфікованого персоналу.

### Пульт дистанційного управління не працює.

- Можливо, між пультом дистанційного керування й датчиком сигналу від пульта дистанційного керування на передній панелі телевізора наявні перешкоди. Переконайтеся, що на шляху сигнал немає перешкод.
- Можливо, пульт дистанційного керування не спрямовано безпосередньо на телевізор.
- Батарейки в пульті дистанційного керування можуть бути недостатньо потужні, розряджені або вставлені неправильно. Вставте нові батарейки в пульт дистанційного керування.



# ПОСІБНИК КОРИСТУВАЧА

## ТЕХНІЧНІ ХАРАКТЕРИСТИКИ

Модель: .....	MTV-5560UDT2
Розмір екрану по діагоналі, .....	55 дюйма / 139 см
Роздільна здатність РК-панелі: .....	3840 x 2160
Робоча напруга: .....	100-240 В змінного струму, 50/60 Гц
Номінальна споживана потужність: .....	150 W
Максимальна вихідна потужність каналу звукового супроводу, Вт: .....	10x2
Габаритні розміри телевізора, мм, .....	1240 x 718 x 88
Габаритні розміри телевізора з підставкою, мм, .....	1240 x 774 x 268
Формати телемовлення:	
.....	PAL / SECAM / DVB-T/DVB-T2 / DVB-C ; B / G, DK, I
Підтримувані формати відео*:	.....avi, MPEG
Підтримувані формати аудіо*:	.....mp3
Підтримувані формати зображення*:	.....jpg, jpeg, bmp, png
Маса нетто: .....	11,2 kg

\* Можливі відмежування залежно від характеристик файлу, що відтворюється

### *Примітка:*

Відповідно до проведеної політики постійного вдосконалення технічних характеристик та дизайну можливе внесення змін без попереднього повідомлення.

Прилад зібраний із сучасних та безпечних матеріалів. Після закінчення терміну служби, для уникнення можливого заповідання шкоди життю, здоров'ю споживача, його майну або навколишньому середовищу, прилад має бути утилізований окремо від побутових відходів у відповідності з правилами по утилізації відходів у вашому регіоні.

# ПОСІБНИК КОРИСТУВАЧА

---



Повідомляємо, що вся упаковка даного приладу не призначена для вторинної упаковки або зберігання в ній **ХАРЧОВОЇ ПРОДУКЦІЇ**.

Термін служби - 5 років за умови, що виріб використовується у суворій відповідності до цієї інструкції по експлуатації.

## ТЕХНІЧНА ПІДТРИМКА

Єдина довідкова служба:

тел. (044) 227-07-12

service@mystery.ua



Додаткову інформацію про гарантійний та післягарантійний ремонт Ви можете отримати за місцем придбання даного виробу або на сайті **www.mystery.ua**

Виробник: МІСТЕРІ ЕЛЕКТРОНІКС ПТЕ ЛІМІТЕД

Румс 2006-8, 20/Ф, Ту Чайначем Ексчейндж Скуере,

338 Кінгс Род, Ноз Пойнт, Гонконг, Китай

Зроблено в Китаї

Дата виготовлення: 06.2023 р.

Не містить шкідливих речовин

Імпортер: ТОВАРИСТВО З ОБМЕЖЕНОЮ ВІДПОВІДАЛЬНІСТЮ «ПЛАЗМА МАСТЕР»

Адреса 03150, м. Київ, вулиця Велика Васильківська, будинок 114

Тел.: 044-5949492

# MYSTERY

---

## USER MANUAL

MTV-5560UDT2  
SMART TV



4K Ultra HD

SMART TV



Android



# Table of Contents

<b>Safety warning</b> .....	1
<b>Important Safety Instructions</b> .....	2
<b>Preparation for Your New TV</b> .....	3
Check Accessories .....	3
Stand Installation Guide .....	3
<b>Wall mount specification</b> .....	4
<b>TV Jacks Explanation</b> .....	5
<b>External Device Connection Diagram</b> .....	6
<b>Side Keypad and Front Panel</b> .....	7
Keypad Buttons .....	7
Front Panel .....	7
<b>Remote Control Instructions</b> .....	8
Inserting Batteries in the Remote .....	8
Remote Control Reception Angle .....	8
<b>Learning about Remote Control</b> .....	9
Remote Control Buttons .....	9
<b>Basic Operations</b> .....	10
Turning On and Off .....	10
Select input source .....	10
Adjust the OSD Screen .....	10
<b>OSD Menu Operations</b> .....	11
Menu Setting .....	11
Smart TV Operation .....	12
Media Operation .....	12
<b>Troubleshooting</b> .....	13
Identifying Problems .....	13
<b>Specification</b> .....	14

---

*\* The pictures, functions and other information provided in the manual are for reference only. If it does not match the actual object, please refer to the actual product.*

---

# Safety warning



## CAUTION

**RISK OF ELECTRIC SHOCK  
DO NOT OPEN**



Caution: To reduce the risk of electric shock, do not remove cover or back. No user-serviceable parts inside. Refer servicing to qualified service personnel.



The lightning flash with arrowhead symbol, within an equilateral triangle is intended to alert the user to the presence of uninsulated dangerous voltage within the product enclosure that may be of sufficient magnitude to constitute a risk of electric shock.



The exclamation point within an equilateral triangle is intended to alert the user to the presence of important operating and maintenance (servicing) instructions in the literature accompanying the TV.

WARNING: TO REDUCE THE RISK OF FIRE OR ELECTRIC SHOCK, DO NOT EXPOSE THIS APPLIANCE TO RAIN OR MOISTURE.

CAUTION: CHANGES OR MODIFICATIONS NOT EXPRESSLY APPROVED BY THE PARTY RESPONSIBLE FOR COMPLIANCE WITH THE FCC RULES COULD AVOID THE USERS AUTHORITY TO OPERATE THIS EQUIPMENT.

## Safety Warning

Before operating the unit, please read through this manual.

### PLACEMENT

- Do not place the unit on an unstable cart, stand, tripod, bracket, table, or shelf.
- Do not expose the unit to direct sunlight and other sources of heat.
- Do not handle liquids near or on the unit.
- Never spill liquid of any kind into the unit
- Do not put the unit near appliances that create magnetic fields.
- Do not put heavy objects on top of the unit.

### TEMPERATURE

- Do not place the unit near or over a radiator or a heater register.
- If your unit is suddenly moved from a cold to a warm place, unplug the power cord for at least two hours so that moisture that may have formed inside the unit can dry completely.

### HUMIDITY

- Do not expose machine in rain, damp or place near water.
- Ensure the indoor drying, cool.

### VENTILATION

- Keep the ventilation openings clear.

### WARNING (Only applicable to models over 7kg)

Never place a television set in an unstable location. A television set may fall, causing serious personal injury or death. Many injuries, particularly to children, can be avoided by taking simple precautions such as:

- Using cabinets or stands recommended by the manufacturer of the television set.
  - Only using furniture that can safely support the television set.
  - Ensuring the television set is not overhanging the edge of the supporting furniture.
  - Not placing the television set on tall furniture (for example, cupboards or bookcases) without anchoring both the furniture and the television set to a suitable support.
  - Not placing the television set on cloth or other materials that may be located between the television set and supporting furniture.
  - Educating children about the dangers of climbing on furniture to reach the television set or its controls.
- If your existing television set is being retained and relocated, the same considerations as above should be applied.

# Important Safety Instructions

1. Read these instructions.
2. Keep these instructions.
3. Heed all warnings.
4. Follow all instructions.
5. Do not use this apparatus near water. For example, do not use near a laundry tub, in a wet basement, or near a swimming pool, and the like.
6. Clean only with dry cloth.
7. Do not block any ventilation openings. Install in accordance with the manufacturer's instructions. Slots and openings in the cabinet back or bottom are provided for ventilation, to ensure reliable operation of the TV and to protect it from overheating. These openings must not be blocked or covered. The openings should never be blocked by placing the TV on a bed, sofa, rug, or other similar surface.
8. Do not install near any heat sources such as radiators, heat registers, stoves, or other apparatus (including amplifiers) that produce heat.
9. Do not defeat the safety purpose of the polarized or grounding-type plug. A polarized plug has two blades with one wider than the other. A grounding-type plug has two blades and a third grounding prong. The wide blade or the third prong is provided for your safety. If the provided plug does not fit into your outlet, consult an electrician for replacement of the obsolete outlet.
10. Protect the power cord from being walked on or pinched particularly at plugs, convenience receptacles, and the point where they exit from the apparatus.
11. Only use attachments/accessories specified by the manufacturer.
12. Use only with cart, stand, tripod, bracket, or table specified by the manufacturer, or sold with the apparatus. When a cart is used, use caution when moving the cart/apparatus combination to avoid injury from tip-over. A TV and cart combination should be moved with care. Quick stops, excessive force, and uneven surfaces may cause the TV and cart combination to overturn.
13. Unplug this apparatus during lightning storms or when unused for long periods of time. For added protection for this TV receiver during a lightning storm, or when it is left unused for long periods of time, unplug it from the wall outlet and disconnect antenna or cable system. This will prevent damage to the TV due to lightning and power line surges.
14. Refer all servicing to qualified service personnel. Servicing is required when the apparatus has been damaged in any way, such as power-supply cord or plug is damaged, liquid has been spilled or objects have fallen into the apparatus, the apparatus has been exposed to rain or moisture, does not operate normally, or has been dropped.
15. This TV should be operated only from the type of power supply indicated on the rating label. If customer is not sure the type of power supply in your home, consult your appliance dealer or local power company. For TV remote control battery power, refer to the operating instructions.
16. The TV set shall not be exposed to dripping or splashing. No objects filled with liquids, such as vases, shall be placed on the TV set.
17. Never push objects of any kind into this TV through openings as they may touch dangerous voltage or other electrical parts that could result in fire or electric shock. Never spill liquid of any kind into the TV.
18. Unplug the TV from the wall outlet before cleaning. Do not use liquid or aero cleaners. Use a damp cloth for cleaning.
19. This TV should never be placed near or over a radiator or heat resource. This TV should not be placed in a built-in installation such as a bookcase or rack unless proper ventilation is provided or the manufacturer's instructions have been adhered to.
20. Do not place this TV on an unstable cart, stand, tripod, bracket, or table. The TV may fall, causing serious injury to someone, and serious damage to the appliance.
21. Do not attempt to service this TV by yourself because opening or removing covers may expose you to dangerous high voltage or other hazards. Refer all servicing to qualified service personnel.
22. Please do the static electricity prevention and panel protect measures before overhaul, avert damage the panel and main board sensitive element, ex. IC etc.
23. **WARNING:** To prevent injury, this apparatus must be securely attached to the floor/wall in accordance with the installation instructions.



# Preparation for Your New TV

## Check Accessories

Check the accessories that are packed with your TV.



LED TV

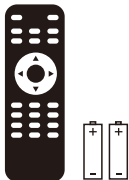

Remote Control & Batteries

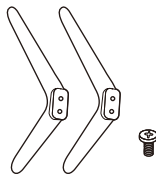

TV Stand Base  
+  
4 x Screws



User's manual  
+  
Warranty Card

## Stand Installation Guide

The TV is packaged with the TV stand separated from the cabinet. To setup the TV table stand, please carry out the installation according to the instructions below.

1. The panel can be scratched easily, so please:  
Place a soft cloth on the table and place the TV face down on the cloth.  
Note: Always unplug the AC cord first when installing/removing the stand.
2. Take the base. Please align the screw holes of the base and the TV, and then insert the screws into the holes on the base and tighten them.  
Note: To ensure that the TV is stable, please lock all screws.

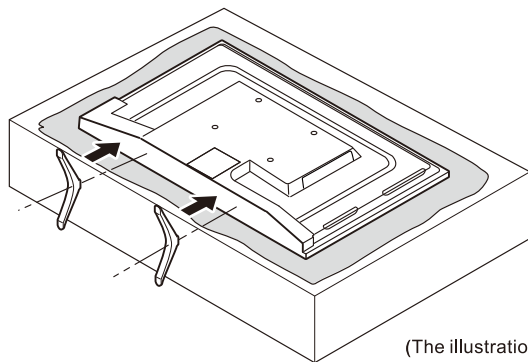

Please take note of the base direction:

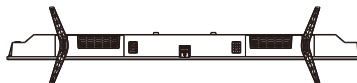

The bottom view of the TV  
(Front cabinet faces down)

(The illustration is for reference only, Please prevail in kind)

## Wall Mounting(if available)

Unit Dimension (unit:mm)	Screws
VESA 200 x 200	M6x8mm, 4pcs

**Note:** The length of the screw specified is only a recommendation; actual length required can vary depending on the type of wall mount used.

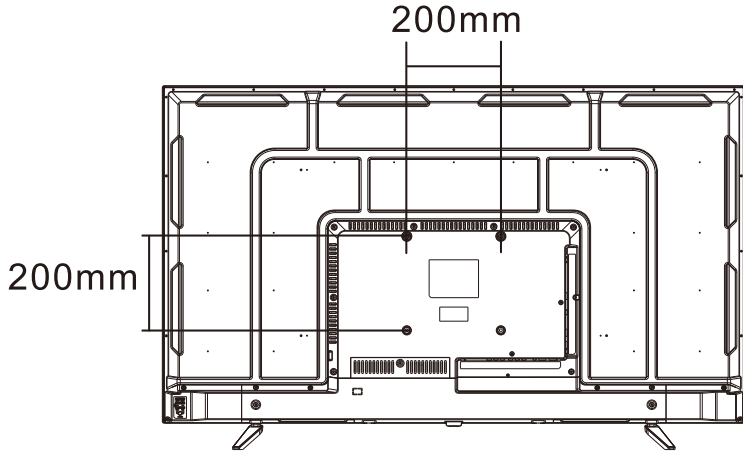

### Warnings:

1. Do not set up the wall mount by yourself. Please contact qualified professionals for installation.
2. The TV should not be mounted on walls or surfaces which have an angle more than 10 degrees with vertical direction. Otherwise the TV set may fall.
3. The walls for mounting must have enough strength to hold the whole weight of TV set. For example, concrete wall and brickwork are eligible. Do not place the mount on soft walls such as earth walls and plasterboard.
4. If spare parts of different specifications (such as screws) are used during mounting, consult with qualified professionals to make sure these parts are safe and effective.
5. Before attaching the base to wall, ensure the holes for anchors are in keeping with the installing rules. Otherwise there may exist some potential problems.
6. Do not place any heating source under your television. Or else, it can cause fire.
7. Do not place the TV near anything dripping. Transducers and high voltage wires should be kept far away from the apparatus too. Or else, it may cause creepage, electric shock or bad resonance.
8. Do not place TV in a location where collision or vibration is liable to happen.
9. In order to avoid unexpected falling of the TV set, do not put any strong force on TV or wall mount after installing.
10. Be sure to unplug the TV before installing. Keep anything hard or sharp away from the screen panel to prevent the scuffing.
11. After installing, if there is any need to move the cabinet, please contact the qualified professionals.



# TV Jacks Explanation

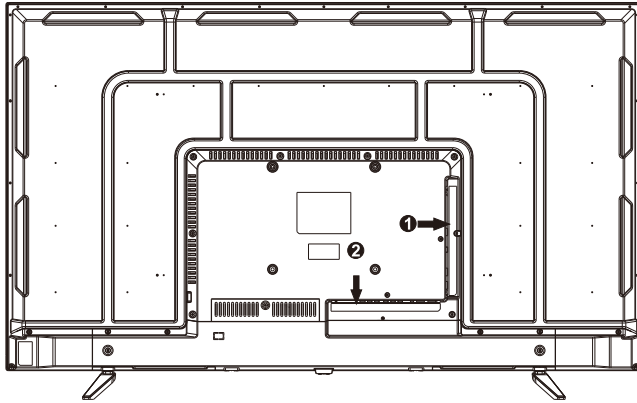

①

HDMI2/ARC    HDMI3    USB1    USB2    CI

②

CVBS    L    R    RF    Earphone    RJ45    OPTICAL    HDMI1

**HDMI:** (High-Definition Multimedia Interface) Provides an uncompressed digital connection.

**USB:** Connect the USB device such as the flash disk to access the TV media function.

**CI:** CI card reader.

**CVBS IN :** Connect an AV device that has composite video jacks, such as a VCR or DVD Player.

**L:** Left audio channel connection. The left audio connector is usually white.

**R:** Right audio channel connection. The right audio connector is usually red.

**RF:** Connect to receive the signal from your antenna or cable through a coaxial cable.

**EARPHONE:** Connect a 3.5mm headset for personal audio.

**RJ45:** Connect the Internet.

**OPTICAL:** Digital TV sound output.

# External Device Connection Diagram

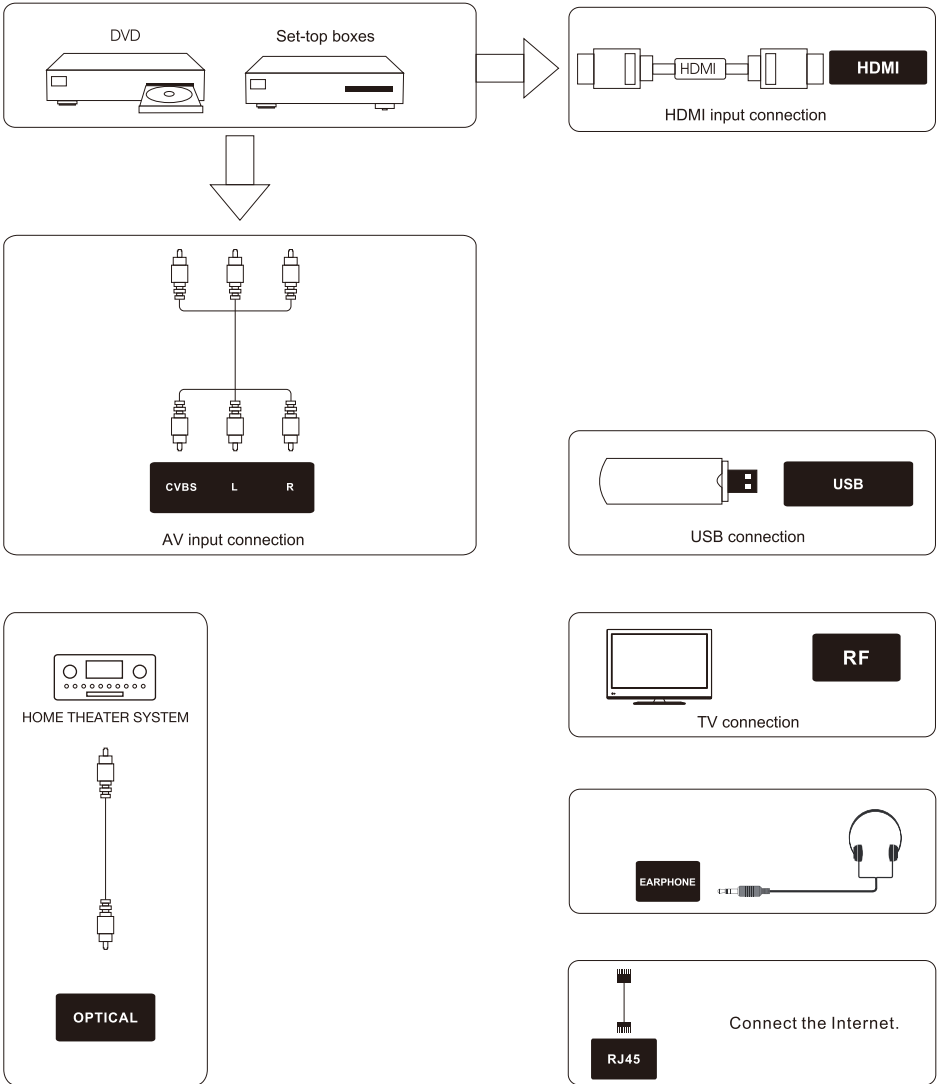

# Side Keypad and Front Panel

## Keypad Buttons

If you cannot locate your remote, you can use the side keypad buttons on your TV to operate many TV features.

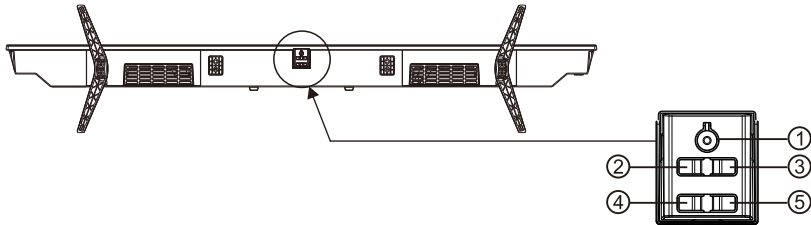

1. **POWER(⏻)/OK:** In the off mode, Short press to turn on the TV. In the on mode, Short press to achieve OK function, long press to achieve POWER function.

**POWER (⏻):** Turns the TV on and off.

**OK:** Enter and confirm.

2. **VOL-:** Decreases the volume. In the TV menu system, it acts like the left arrow on the remote control and can be used to select menu options.

3. **VOL+:** Increases the volume. In the TV menu system, it acts like the right arrow on the remote control and can be used to select menu options.

4. **MENU/CH-:** Short press to achieve CH- function, long press to achieve MENU function.

**MENU:** Displays the TV Main Menu.

**CH-:** Scans down through the channel list. In the TV menu system, it acts like the down arrow on the remote control and can be used to select menu options.

5. **INPUT/CH+:** Short press to achieve CH+ function, long press to achieve INPUT function.

**INPUT:** Displays the Source Select List.

**CH+:** Scans up through the channel list. In the TV menu system, it acts like the up arrow on the remote control and can be used to select menu options.

## Front Panel

**Power/Standby Indicator:** Blue and red dual-color LED. It shows red when the TV is turned off and blue when turned on.

**Remote Control Sensor:** Remote control IR sensor, which receives infrared ray sent by remote control.



Remote Control Sensor  
Power/Standby Indicator

**NOTE:** If there is a protective film around the screen, remove the protective film before using the TV.

# Remote Control Instructions

## Inserting Batteries in the Remote

1. Remove the battery compartment cover from the back of the remote control by lifting the cover.
2. Insert 2AAA batteries ,making sure the polarities(+and-) are aligned correctly.
3. Replace the cover.

### If the remote control does not work, check these points:

- Are the polarities (+, -) correct?
- Are the batteries worn out?
- Is there an AC power failure?
- Is the power cord plugged in?
- Is there any interference or block near the remote control sensor?

### CAUTION:

- Used batteries should be recycled.
- Keep out of children's reach.
- DO NOT use new and old batteries together.
- Change both the batteries at the same time.
- When not using the remote control for a long time, remove the batteries from the unit.

**Warning:** All batteries (packed or in use) must not be exposed to high temperature like sun heat or fire.

## Remote Control Reception Angle

Use your remote control within the distance and angle range shown below.

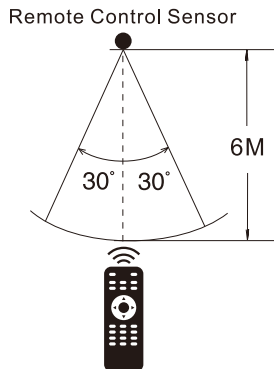

# Learning about Remote Control

## Remote Control Buttons



**POWER (⏻):** Turns the TV on or off.

**MUTE (🔇):** Reduces the TV volume to its minimum level. Press again to restore the volume.

**NUMBER BUTTONS:** Press 0-9 select a TV channel directly when you are watching TV. “-/-”: No function.

**Recall (↶):** Returns to the previous channel.

**SLEEP:** Selects the sleep timer, after which the TV will shut off automatically.

**AUDIO:** Switch the audio channel in DVD or multimedia mode.

**FAV:** Show favorite channel list.

**HOME:** Press to open Android home page.

**BROWSER:** To open browser.

**MOUSE:** Switch to the mouse mode.

**PRTSC:** Print Screen.

**INPUT:** Accesses the available input channels, Use the arrows to highlight options, and press OK to select.

**INFO:** Press to display the current program information on the screen.

**MENU:** Accesses the Main Menu, or return to the upper level of a sub-menu.

**EXIT:** Exits the current menu or function.

**Arrows (◀/▶/▲/▼):** Uses the four arrows to highlight different items in the TV menu or change the value.

**OK:** Enter and confirm button.

**VOL+ or VOL-:** Increases or decreases the TV volume.

**CH^ or CHv:** To access the next or previous channels.

**REC:** Personal video record button. A USB memory device must be connected to the USB port for recording.

**P.MODE:** Switches between the preset picture mode.

**S.MODE:** Switches between the preset sound mode.

**RED/GREEN/YELLOW/BLUE:** Use add-on functions in OSD menu.

**◀▶:** Fast review and fast forward.

**◀▶:** Select the previous or the next media file.

**■▶:** Stop and play or pause media files;

**HOLD:** Teletext mode-Hode current page which is display.

**MIX:** TV and TXT picture are mixed together in transparent background.

**T-SHIFT:** Press to activate Time Shift function in Digital TV mode, for delayed viewing.

**SUBPAGE:** Sub coded page access.

**SIZE:** Change the size of display in Teletext mode.

**REVEAL:** Teletext mode-To reveal or hide the hidden words.

**INDEX:** To display the index page.

**TEXT:** To enter Teletext mode.

**EPG:** Shows Electronic Program Guide.

**TV/RADIO:** Switch between TV and RADIO.

### NOTE:

- ◆ All pictures in this manual are examples, only for reference, actual product may differ from the pictures.
- ◆ The buttons not mentioned here are not used.

# Basic Operations

## Turning On and Off

Connect the AC cord to power the TV. At this time the TV will enter standby mode and power indicator will turn red. Use Power button(  ) on the TV or on the remote control to turn on the TV.

After switching off the TV for 5 seconds, you can turn on TV again.

## Select input source

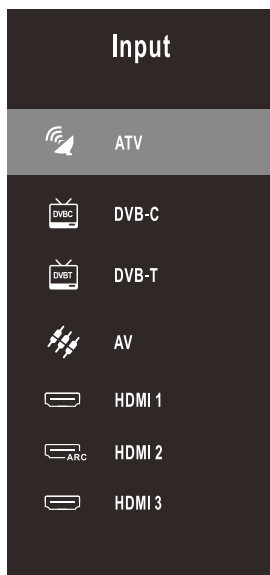

Press **INPUT** button to display the input source list;

Press **▲/▼** button to select the input source you want to watch;

Press **OK** button to enter the input source;

## Adjust the OSD Screen

- Press **MENU** button to display the MAIN OSD MENU;
- Press **◀/▶** button to select the MENU you want;
- Press **OK** button to enter the sub menu, and press **MENU** button to return back to the previous menu.
- Press **▲/▼** button to select the option and then press **OK** button to enter the submenu, press **◀/▶** button to adjust the value or press **◀/▶** button to select in the sub-menu;

You can press **MENU** button to save and return back to the previous menu, and press **EXIT** button to exit the entire menu.

# OSD Menu Operations

## Menu Setting

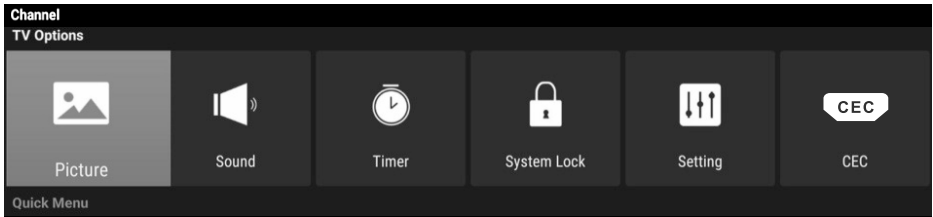

Press **MENU** button to display the MAIN OSD MENU:

### Channel

You can choose to automatically search, or choose to manually search according to your needs. Used for channel searching and edit, it's only available in TV input.

### TV Options

**Picture:** Used for TV picture effect adjusting.  
For example: Picture mode, Colour temperature and so on.

**Sound:** Used for TV sound effect adjusting.  
For example: Sound mode, Balance and so on.

**Timer:** Used for TV time effect adjusting.  
For example: OSD Timer, Sleep Timer and so on.

**System Lock:** Used for TV lock effect adjusting.  
For example: System Lock, Source Lock and so on.  
Note: If the System Lock is on, please input the password to unlock, default password is 0000.

**Setting:** Used for TV Setting effect adjusting.  
For example: Menu Language, Reset TV and so on.

**CEC:** Used for CEC effect adjusting.  
For example: TV Auto Power on, CEC device list and so on.

### Quick Menu

Enter the shortcut menu, you can set the picture mode, sound mode, screen aspect ratio, etc.

*For more settings, please refer to the menu settings.*

# OSD Menu Operations

## Smart TV Operation

Press **HOME** button on the remote control to enter the Main Launcher. Press the arrow buttons **▲/▼/◀/▶** to select the icon and press "**OK**" button to enter the sub-menu. In smart TV mode, you can install / uninstall the application, browse the web, system settings and other operations.

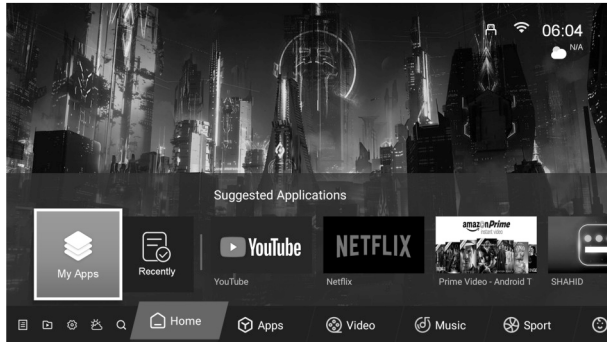

## Media Operation

Note: Before operation MEDIA menu, Plug in USB device or memory card.

Press **HOME** button to enter the Main Launcher. Press **▲/▼/◀/▶** button to select My Apps icon in the menu, and then press "**OK**" button to enter the menu, Select media player in the submenu and press **OK** button to enter.

You can choose the video, music or photo file you want to play. Then press the "**▶II**" button to start playback.

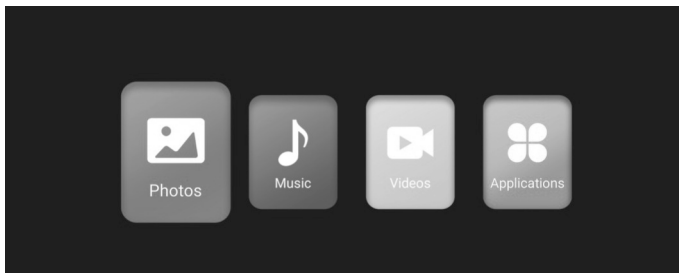

1. Press **◀/▶** button to select the option that you want to adjust in the Media menu, then press **OK** button to enter.
2. Press **◀/▶** button to adjust or press **▲/▼** button to select.
3. After finishing your adjustment, press **MENU** button to save and return back to the previous menu and press **EXIT** button to exit the entire menu.

## Applications

Press **◀/▶** button to select **Application** in the main menu, then press **OK** button to enter, you can install applications by this selection.

Press **EXIT** button to return back to the previous menu.



# Troubleshooting

## Identifying Problems

If there are any problems when using the product, please consult the list below. If the list does not solve the problem, call our Customer Service Center immediately.

### TV Problems

The TV can't be turned on.

- Make sure the AC cord is plugged in.
- Check the wall outlet, make sure the AC output works normally and stably.
- Select the Key Lock function in the OPTION Menu and press OK to uncheck the locking status.

### No picture or sound but the TV is on and there is a "No Signal" sign on screen.

- Are you trying to use an input source with no device connected to it? For using other video/audio device, make sure the external device works normally first, then press Source and choose the right input source.
- The signal type option may be set incorrectly.
- The channel may be blank. Try to search the channel again or change another channel.

### The sound is fine, but the picture is poor.

- If you can only get black and white pictures from external device that you've connected to your TV, maybe it is due to the video cables is not connected well, or they are connected wrongly. Check the connection stability first, then check the correctness.
- For AV input, the yellow video cable connects to the yellow Video In jack on the side of your TV. For Component input, the three Y, Pb, Pr video cables (red, blue, and green) should be connect to the corresponding input jacks on the side of your TV.
- Check the antenna connections. Make sure all of the cables are firmly connected to the TV jack on side of your TV.
- Try adjusting the color features to improve.

### There is no sound, but the picture is fine.

- The sound might be muted. Try pressing the MUTE button to restore sound.
- For using AV or Component, remember to connect the device's left and right audio output correctly. The left channel cable is white and the right channel cable is red. Please match the cables and jacks according to their colors.
- The sound settings may not be set correctly.
- If your audio source has only one jack or is a (mono) audio source, make sure you have plugged the connection into the Audio In L jack (white) on the TV.

### The buttons on the side panel don't work.

- Unplug the TV from the AC power for 10 minutes and then plug it back. Turn the TV on and try again.

### The TV turns off unexpectedly.

- The electronic protection circuit may have been activated because of a power surge. Wait 30 seconds and then turn the TV on again. If this happens frequently, the voltage in your house may be abnormal. If the other electronic equipment in your home can't work normally, consult a qualified service personnel.

### The Remote control doesn't work.

- Something might be blocking between the remote control and the remote sensor on the front panel of the TV. Make sure there is a clear path.
- The remote may not be aimed directly at the TV.
- The batteries in the remote may be weak, dead, or installed incorrectly. Put new batteries in the remote.

# SPECIFICATIONS

## Product Specifications

Model:	MTV-5560UDT2
Video:	avi , MPEG
Music:	mp3
Photo:	jpg , jpeg, bmp, png
Screen resolution:	3840x2160
Working voltage:	100-240V ~ 50/60Hz
Rated power consumption:	150W

---

*Note:*

In accordance with the policy of continuous improvement of technical specifications and design, changes are subject to change without notice.

The device is assembled from modern and safe materials. At the end of its service life, in order to avoid possible harm to life, health, property or the environment, the appliance must be disposed of separately from household waste in accordance with the waste disposal regulations in your area.



Please note that the entire packaging of this appliance is not intended for secondary packaging or storage of FOOD.

The service life is 3 years, provided that the product is used in strict accordance with this operating manual.

## **TECHNICAL SUPPORT**

### **One-stop reference service:**

tel. 044-227-07-12

[service@mystery.ua](mailto:service@mystery.ua)



Additional information on warranty and post-warranty repair can be obtained at the place of purchase of this product or at [www.mystery.ua](http://www.mystery.ua)

### **Manufacturer:**

MYSTERY ELECTRONICS PTE LIMITED.

Room 2006-8, 20/F, Two Chinachem Exchange Square,

338 Kings Road, Noz Point, Hong Kong, China

Made in China

### **Importer:**

«PLAZMA MASTER»

Address: 114, Velyka Vasylkivska Street,

Kyiv, 03150

Tel.: 044-5949492

Does not contain any harmful substances

Date of manufacture: 06.2023

**HDMI**™  
HIGH-DEFINITION MULTIMEDIA INTERFACE